



Δaister





La perfezione sta nel mezzo.

Aaister
feel perfect

AAISTER: DAL 2009 A FIANCO DI COSTRUTTORI, CARROZZERIE E RIVENDITORI

Portiamo da oltre 10 anni la nostra esperienza e professionalità nel vostro lavoro. Lo facciamo con prodotti funzionali e intuitivi, qualitativamente superiori e altamente personalizzabili. Abbiamo tutto quel che serve per la carrozzeria industriale ed i veicoli commerciali: tante soluzioni che rendono facile razionalizzare l'allestimento e quindi ottimizzare il lavoro, viaggiare sicuri e a norma di legge.

Anticipiamo i bisogni del mercato perché ascoltiamo le esigenze degli operatori del settore e sappiamo quanto sia importante e fondamentale poter contare su un partner in grado di dare il consiglio risolutivo quando serve, dove serve.

Un camion allestito in modo efficiente, sicuro e curato al dettaglio è la nostra più grande soddisfazione.



LA NUOVA SEDE, ESCLUSIVA E SOSTENIBILE

Il mondo dei trasporti è la nostra passione e lo viviamo a tutto tondo. Anche i nuovi uffici lo dimostrano: sono stati infatti ricavati dal riutilizzo di container dismessi. Una scelta fatta in ottica di sostenibilità ambientale e di efficienza energetica, puntando al riuso e all'isolamento termico, al basso spreco di energie e alla riduzione dell'inquinamento.

Accanto a questa luminosa sede dal design industriale ed esclusivo sorge anche il nuovo magazzino di 7300 mq, di cui 2800 coperti, con più di 5000 articoli pronti per essere consegnati.



IL GRUPPO LAGO: DA AZIENDA FAMILIARE A MODERNO GRUPPO INDUSTRIALE

LAGO ACCESSORI produce componenti per veicoli industriali da oltre 60 anni. Una storia che ha portato l'azienda a stringere e consolidare rapporti commerciali in oltre 50 Paesi nel mondo e a strutturarsi in un gruppo che comprende anche GENESIS (il ramo hi-tech dell'azienda), LAGO do Brasil e AAISTER, nato come braccio per la distribuzione in Italia ed esclusivista nazionale per i sistemi di visione e telecamere del leader del settore ORLACO.





SOLUZIONI E CONSULENZA SPECIALIZZATE

La vasta gamma di prodotti LAGO e dei migliori marchi del settore costituiscono un'offerta completa che copre tutte le necessità di allestimento. Dalle cassette porta-attrezzi alle fanalerie, dai sistemi di protezione del serbatoio agli estintori, tutto ciò che abbiamo da consigliarvi parla di qualità, di ottimizzazione degli spazi e del tempo e di efficienza e sicurezza.

La rete vendita è capillare in tutto il territorio nazionale: ci avvaliamo di un team di agenti preparato e disponibile e il nostro ufficio commerciale è sempre presente e puntuale. Solo così siamo in grado di darvi risposte rapide e davvero personalizzate.



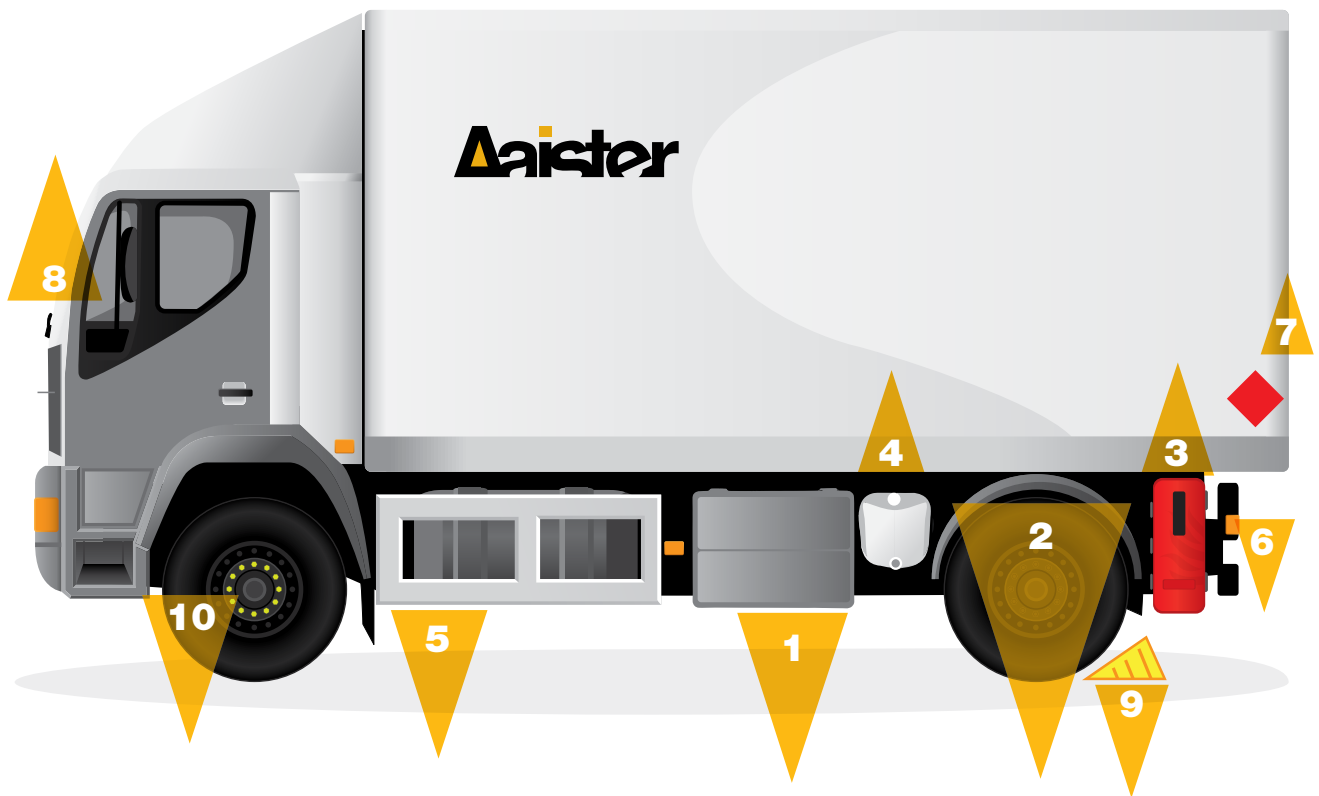

1 CASSETTE PORTA ATTREZZI	p. 07	6 FANALERIA E CABLAGGI	p. 83
2 PARAFANGHI E SUPPORTI	p. 21	7 SEGNALETICA E ADR	p.103
3 PORTAESTINTORI ED ESTINTORI	p. 45	8 PROTEZIONE INDIVIDUALE	p.131
4 SERBATOI ACQUA E CONTENITORI	p. 57	9 SICUREZZA	p.137
5 PARAURTI, PARACOLPI E PARACICLI	p. 65	10 ACCESSORI	p.147





1

CASSETTE PORTA ATTREZZI

Aristar

BLACK DOG

CASSETTE PORTA ATTREZZI



DISPOSITIVO DI PROTEZIONE LATERALE

OMOLOGATO

Polietilene stabilizzato raggi UV

Colore: nero e rosso (stabilizzato raggi UV)

Forma e funzione - Resistenza senza compromessi

11 misure differenti

Guarnizione resistente ad acqua e polvere

Fondo piano in polipropilene robusto antimuffa

Apertura tradizionale con 2 maniglie (1 maniglia per le dimensioni 400 e 500)

Serratura con chiave di ricambio e cappuccio di protezione

Utilizzabile come dispositivo di protezione laterale in conformità al regolamento ECE 73R01 esclusivamente in abbinamento con i kit di supporto Lago (vedere pagina 12).

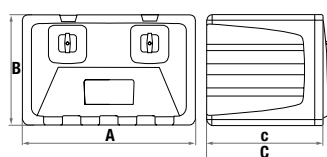

Codice	A	B	c-C	kg	capacità (litri)	carico max (kg)*	confezione std
44 50 55 115	400	350	400-420	5,7	40	30	30 pz
44 50 55 103	500	350	400-420	6,2	46	35	32 pz
44 50 55 083	600	450	470-490	9,2	90	50	24 pz
44 50 55 081	600	450	650-670	10,5	140	60	16 pz
44 50 55 084	600	550	650-670	11,5	164	65	16 pz
44 50 55 060	700	450	470-490	10,5	108	55	18 pz
44 50 55 053	700	450	650-670	12,0	140	65	12 pz
44 50 55 040	750	360	330-350	7,8	55	40	27 pz
44 50 55 033	800	450	470-490	11,5	123	60	18 pz
44 50 55 020	1000	500	470-490	15,0	180	70	12 pz
44 50 55 017	1000	500	650-670	18,0	260	75	8 pz

*Il valore indicato è il carico massimo consigliato usando i kit supporti LAGO



PERSONALIZZAZIONE BLACK DOG

Etichetta adesiva riflettente laminata in plastica

Stampa max tre colori

Dimensione dell'etichetta: 190x80mm

KIT SUPPORTI, ACCESSORI E RICAMBI A PAGINA 12 - 13

VERTIGO

CASSETTE PORTA ATTREZZI



DISPOSITIVO DI PROTEZIONE LATERALE

OMOLOGATO

Polietilene stabilizzato raggi UV

Colore: nero e grigio (stabilizzato raggi UV)

Forma e funzione - Resistenza senza compromessi

11 misure differenti

Guarnizione resistente ad acqua e polvere

Fondo piano in polipropilene robusto antimuffa

Esclusivo sistema di chiusura con leva a doppio scatto, con dispositivo magnetico "M.L.D." (1 leva per le dimensioni 400 e 500)

Serratura con chiave di ricambio e cappuccio di protezione

Utilizzabile come dispositivo di protezione laterale in conformità al regolamento ECE 73R01 esclusivamente in abbinamento con i kit di supporto Lago (vedere pagina 12).

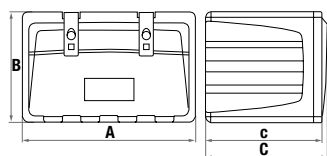

Codice	A	B	c-C	kg	capacità (litri)	carico max (kg)*	confezione std
44 50 25 115	400	350	400-420	5,7	40	30	30 pz
44 50 25 103	500	350	400-420	6,2	46	35	32 pz
44 50 25 083	600	450	470-490	9,2	90	50	24 pz
44 50 25 081	600	450	650-670	10,5	140	60	16 pz
44 50 25 084	600	550	650-670	11,5	164	65	16 pz
44 50 25 060	700	450	470-490	10,5	108	55	18 pz
44 50 25 053	700	450	650-670	12,0	140	65	12 pz
44 50 25 040	750	360	330-350	7,8	55	40	27 pz
44 50 25 033	800	450	470-490	11,5	123	60	18 pz
44 50 25 020	1000	500	470-490	15,0	180	70	12 pz
44 50 25 017	1000	500	650-670	18,0	260	75	8 pz

*Il valore indicato è il carico massimo consigliato usando i kit supporti LAGO



PERSONALIZZAZIONE VERTIGO

Etichetta adesiva riflettente laminata in plastica

Stampa max tre colori

Dimensione dell'etichetta: 190x80mm

KIT SUPPORTI, ACCESSORI E RICAMBI A PAGINA 12 -13

MT MOTHER TRUCKER

CASSETTE PORTA ATTREZZI



DISPOSITIVO DI PROTEZIONE LATERALE

OMOLOGATO

Polipropilene copolimero stabilizzato raggi UV

Colore: nero (stabilizzato raggi UV)

Finitura superficiale satinata antigraffio

Coperchio avvolgente con sistema di chiusura con leva

Nervature di rinforzo per maggiore solidità e robustezza (sugli articoli 44 60 62 045-44 60 62 020)

Esclusivo sistema di chiusura con leva a doppio scatto, con dispositivo magnetico M.L.D.: maggiore sicurezza ed affidabilità

Ottimizzazione logistica: disponibile anche in versione non assemblata

Utilizzabile come dispositivo di protezione laterale in conformità al regolamento ECE 73R01 esclusivamente in abbinamento con i kit di supporto Lago (vedere pagina 12)

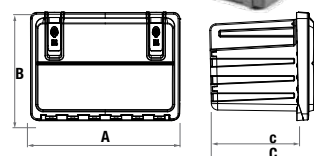

Versione con nervature di rinforzo

Codice	A	B	C-c	Kg	capacità (litri)	carico max (kg)*	confezione std
44 60 62 045	700	500	400-480	6,8	98	50	20
44 60 62 020	1000	500	400-480	9,7	148	70	15

*Il valore indicato è il carico massimo consigliato usando i kit supporti LAGO

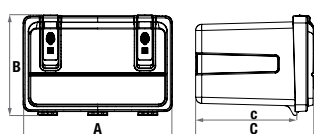

Versione standard

Codice	A	B	C-c	Kg	capacità (litri)	carico max (kg)*	confezione std
44 60 62 116	400	350	300-375	3,3	30	30	54
44 60 62 100	500	350	380-455	3,8	46	35	32
44 60 62 090	600	400	400-475	5,7	70	45	24
44 60 62 030	800	500	400-475	7,3	126	55	18

*Il valore indicato è il carico massimo consigliato usando i kit supporti LAGO

PERSONALIZZAZIONE CASSETTA MT

Serigrafia max tre colori - quantità minima richiesta

KIT SUPPORTI, ACCESSORI E RICAMBI A PAGINA 12 -13

DT DAY TRIPPIN'

CASSETTE PORTA ATTREZZI



DISPOSITIVO DI PROTEZIONE LATERALE

OMOLOGATO

Polipropilene copolimero stabilizzato raggi UV

Colore: nero (stabilizzato raggi UV)

Finitura superficiale satinata antigraffio

Coperchio avvolgente con chiusura a scatto, resistenza all'acqua e alla polvere

Nervature di rinforzo per maggiore solidità e robustezza (sugli articoli 44 60 60 045 - 44 60 60 020)

Montaggio orizzontale (apertura superiore/inferiore), laterale (apertura destra/sinistra) o verticale (apertura dall'alto)

Apertura e chiusura rapida: sistema esclusivo senza maniglie

Può essere equipaggiata con uno o due lucchetti o con sistema di chiusura LAGO con chiave (vedi pag. 13)

Ottimizzazione logistica: disponibile anche in versione non assemblata

Utilizzabile come dispositivo di protezione laterale in conformità al regolamento ECE 73R01 esclusivamente in abbinamento con i kit di supporto Lago (vedere pagina 12)

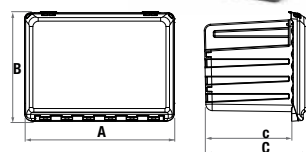

Versione con nervature di rinforzo

Codice	A	B	C-c	Kg	capacità (litri)	carico max (kg)*	confezione std
44 60 60 045	700	500	400-470	5,9	98	50	20
44 60 60 020	1000	500	400-470	8,8	148	70	15

*Il valore indicato è il carico massimo consigliato usando i kit supporti LAGO

Versione standard

Codice	A	B	C-c	Kg	capacità (litri)	carico max (kg)*	confezione std
44 60 60 116	400	350	300-350	2,8	30	30	54
44 60 60 100	500	350	380-450	3,4	46	35	32
44 60 60 090	600	400	400-470	4,9	70	45	24
44 60 60 030	800	500	400-470	6,4	12	55	18

*Il valore indicato è il carico massimo consigliato usando i kit supporti LAGO

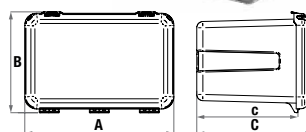
**PERSONALIZZAZIONE CASSETTA DT**

Serigrafia max tre colori - quantità minima richiesta

KIT SUPPORTI, ACCESSORI E RICAMBI A PAGINA 12 -13



L'utilizzo dei kit supporti LAGO garantisce una migliore performance e qualità del prodotto
Tutti i kit supporti LAGO sono forniti con la viteria necessaria al montaggio

Kit supporti a **PIANALE** per cassette porta attrezzi **Black Dog e Vertigo**

Codice	descrizione	kg	fig.	confezione std
31 16 41 000	400/500mm - regolabile in altezza (solo staffe laterali)	2,7	A	1 pz
31 16 43 030	600mm - regolabile in altezza	7,0	B	1 pz
31 16 43 040	700mm - regolabile in altezza	5,4	B	1 pz
31 16 43 045	750mm - regolabile in altezza	5,0	B	1 pz
31 16 43 050	800mm - regolabile in altezza	5,6	B	1 pz
31 16 43 060	1000mm - regolabile in altezza	6,0	B	1 pz

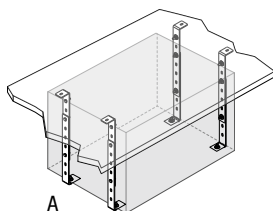

Kit supporti a **PIANALE** per cassette porta attrezzi **MT e DT**

Codice	descrizione	kg	fig.	confezione std
31 16 41 000	400/500mm - regolabile in altezza (solo staffe laterali)	2,7	A	1 pz
31 16 42 030	600mm - regolabile in altezza	5,0	B	1 pz
31 16 69 040	700mm - regolabile in altezza	5,4	B	1 pz
31 16 42 050	800mm - regolabile in altezza	5,7	B	1 pz
31 16 69 060	1000mm - regolabile in altezza	6,0	B	1 pz

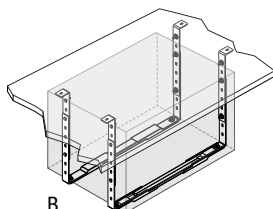

Kit supporti a **TELAIO** per cassette porta attrezzi **Black Dog e Vertigo**

Codice	descrizione	kg	fig.	confezione std
31 16 32 000	400/500mm (solo staffe laterali)	4,6	C	1 pz
31 16 34 030	600x470mm	9,7	D	1 pz
31 16 34 035	600x650mm	11,0	D	1 pz
31 16 34 037	600x550x650mm	12,2	D	1 pz
31 16 34 040	700mm	9,9	D	1 pz
31 16 34 043	700x650mm	11,2	D	1 pz
31 16 34 045	750mm	11,0	D	1 pz
31 16 34 050	800mm	10,0	D	1 pz
31 16 34 060	1000mm	10,0	D	1 pz
31 16 34 065	1000x650mm	13,1	D	1 pz

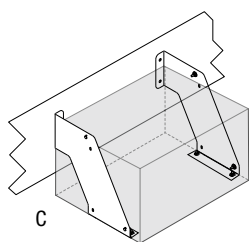

Kit supporti a **TELAIO** per cassette porta attrezzi **MT e DT**

Codice	descrizione	kg	fig.	confezione std
31 16 32 000	400/500mm (solo staffe laterali)	4,6	C	1 pz
31 16 33 030	600mm	7,6	D	1 pz
31 16 68 040	700mm	9,9	D	1 pz
31 16 33 050	800mm	8,1	D	1 pz
31 16 68 060	1000mm	10,0	D	1 pz

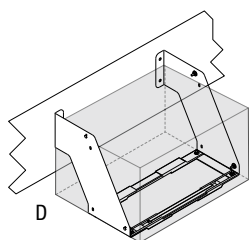



BLACK DOG - VERTIGO - MT - DT ACCESSORI E RICAMBI



DIVIDEA

RIPIANI E DIVISORI PER CASSETTE PORTA ATTREZZI

Polipropilene

Per cassette porta attrezzi **Black Dog** e **Vertigo**

Codice	descrizione	kg	fig.	confezione std
31 57 51 001	adatto per cassetta 600x450	1.1	A	6 pz
31 57 51 002	adatto per cassetta 700x450	1.3	A	6 pz
31 57 51 003	adatto per cassetta 800x450	1.5	A	6 pz
31 57 51 004	adatto per cassetta 1000x500	1.7	A	6 pz

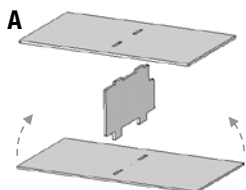

Codice	descrizione	confezione std
--------	-------------	----------------



05 09 04 024	Black Dog Maniglia BD060 maniglia completa con chiave di ricambio, cappuccio di protezione e viteria	1 pz
--------------	--	------



07 50 08 001	Vertigo Maniglia VT040 maniglia completa con chiave di ricambio, cappuccio di protezione e viteria	1 pz
--------------	--	------

07 50 08 011	MT Maniglia VT040 maniglia completa con chiave di ricambio, cappuccio di protezione e viteria	1 pz
--------------	---	------



07 00 08 007	Kit 2 lacci fermaporta MT - DT 1000 - 800 - 700	L. 610	1 kit
--------------	--	--------	-------

07 00 08 008	Kit 2 lacci fermaporta MT - DT 600 - 500	L. 410	1 kit
--------------	---	--------	-------

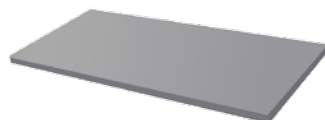

05 57 08 022	Pannello interno MT - DT 700	611x380	1 pz
--------------	-------------------------------------	---------	------

05 57 08 023	Pannello interno MT - DT 1000	921x380	1 pz
--------------	--------------------------------------	---------	------



07 61 08 001	Kit 2 chiusure DT con chiave	1 kit
--------------	-------------------------------------	-------



07 61 08 002	Kit 2 chiusure basic DT senza chiave	1 kit
--------------	---	-------

KOMPOS-IT

SISTEMA INTEGRATO DI CASSETTE
POLIFUNZIONALI COMPONIBILI



RIDUZIONE DEL VOLUME DEL 60%



Polipropilene copolimero stabilizzato raggi UV

Colore: nero (stabilizzato raggi UV)

ALTO VOLUME DI STOCCAGGIO: permette la riduzione del 60% del volume di trasporto e stoccaggio.

VERSATILE: grazie ad un'ampia possibilità di configurazioni interne, permette il trasporto di vari tipi di materiale: ADR e attrezzature di sicurezza, strumenti di lavoro e molto altro.

COMFORT: con l'impiego dell'apposito contenitore isotermico, è possibile configurare una personale cucina da viaggio.

Composta da sei elementi base che si assemblano in modo semplice e rapido mediante incastri a scatto. Ogni singolo elemento è progettato in base alla propria funzione: l'elemento inferiore per un sostegno ottimale del carico e le parti laterali per una perfetta integrazione con le staffe di sostegno della cassetta.

Coperchio completamente incorporato nel volume della cassetta.

Apertura manuale dotata di chiave e copri serratura

Kompos-it è stata testata in laboratorio e su strada con 60 kg di carico, utilizzando l'apposito kit di supporti LAGO. L'utilizzo dei supporti LAGO assicurano le migliori performance del prodotto

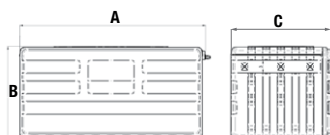

Codice	descrizione	A	B	C	kg	carico max (kg)*	confezione std
80 60 62 115.0100	KIT KOMPOS-IT apertura manuale con catena fermaporta	1200	600	650	25	60	12 pz
80 60 62 095.0100	KIT KOMPOS-IT apertura manuale con catena fermaporta	1000	600	650	20	50	12 pz

*Il valore indicato è il carico massimo consigliato utilizzando i kit supporti LAGO



OPTIONALS DISPONIBILI

Unità isotermica: contenitore isotermico solido e dotato di proprio coperchio, consente l'apertura indipendente dal resto della cassa che lo contiene, ottimizzando così l'efficienza.

Fornito in kit di montaggio per ridurre i volumi durante il trasporto. Può essere utilizzato come unità autonoma anche per l'impiego delle comuni piastre refrigeranti

Piani divisori verticali e orizzontali

Piano di lavoro applicabile sul lato interno della porta

Cassetti

Punti luce a LED



KOMPOS-IT KIT SUPPORTI



Codice	descrizione	kg	confezione std
31 16 67 004	Kit supporti per installazione a pianale	8	1 kit
31 16 66 004	Kit supporti per l'installazione a telaio	10	1 kit



KOMPOS-IT ACCESSORI E RICAMBI



Codice	descrizione	kg	confezione std
07 09 16 001	Unità isotermaica 400 x 600 x 650 mm (smontata) Per il suo utilizzo è necessario il divisorio verticale	0,30	1 kit
81 60 40 044	Divisorio verticale 600 x 650 mm	1,10	12 pz
81 60 41 021	Divisorio orizzontale 400 x 650 mm	0,50	12 pz
81 60 41 007	Divisorio orizzontale 200 x 650 mm	0,30	24 pz
81 30 45 072	Piano di lavoro in alluminio 1200 x 600 mm	1,80	1 pz
81 30 45 063	Piano di lavoro in alluminio 1000 x 600 mm	1,60	1 pz
81 60 56 006	Cassetto (fornito di guide standard) Per l'installazione sono necessari sia il divisorio verticale che orizzontale	1,00	12 pz
05 09 16 026	Barra luminosa a LED	0,10	1 pz
07 10 16 001	Set catenelle fermaporta	0,20	1 kit
07 05 16 002	Kit chiusura completa di ricambio	0,05	1 kit

ZN

CASSETTE PORTA ATTREZZI IN LAMIERA ZINCATA



Acciaio zincato

Maniglia in plastica con serratura
Spessore lamiera 8/10
Dotata di gocciolatoio
Personalizzabile
Guarnizione gomma e molle a gas su richiesta

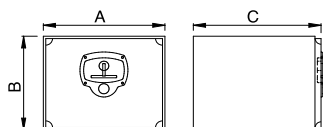

Codice	A	B	C	kg	capacità stimata (litri)	confezione std
44 11 46 130	280	280	550	5,4	41	1 pz
44 11 46 123	350	350	350	5,2	41	1 pz
44 11 46 122	400	300	300	4,7	34	1 pz
44 11 46 121	400	300	480	6,4	55	1 pz
44 11 46 115	450	350	400	6,7	60	1 pz
44 11 46 107	500	300	400	6,6	57	1 pz
44 11 46 095	500	400	450	8,5	85	1 pz
44 11 46 097	500	350	550	9,1	92	1 pz
44 11 46 093	600	300	300	6,3	52	1 pz
44 11 46 091	600	400	400	9,0	91	1 pz
44 11 46 089	600	400	480	10,2	110	1 pz
44 11 46 082	600	500	480	11,7	136	1 pz
44 11 46 037	800	400	400	11,3	122	1 pz
44 11 46 027	800	500	600	16,6	228	1 pz
44 11 46 018	1000	500	600	19,7	285	1 pz
44 11 46 005	1200	500	600	22,8	342	1 pz

Cassette con misure e/o spessori speciali realizzabili su richiesta

KIT SUPPORTI, ACCESSORI E RICAMBI A PAGINA 19



IX

CASSETTE PORTA ATTREZZI
IN ACCIAIO INOX

Acciaio inox AISI 304

Maniglia in plastica con serratura
Spessore lamiera 8/10
Dotata di gocciolatoio
Personalizzabile
Guarnizione gomma e molle a gas su richiesta

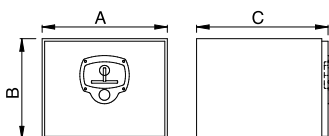

Codice	A	B	C	kg	capacità stimata (litri)	confezione std
44 30 46 123	350	350	350	5,2	41	1 pz
44 30 46 117	400	300	450	6,4	51	1 pz
44 30 46 111	450	350	480	6,9	72	1 pz
44 30 46 092	600	350	450	10,0	89	1 pz
44 30 46 089	600	400	480	10,2	110	1 pz
44 30 46 082	600	500	480	11,7	136	1 pz
44 30 46 077	650	450	550	12,7	152	1 pz
44 30 46 027	800	500	600	16,6	228	1 pz
44 30 46 018	1000	500	600	19,7	285	1 pz

Cassette con misure e/o spessori speciali realizzabili su richiesta

KIT SUPPORTI, ACCESSORI E RICAMBI A PAGINA 19

XFCASSETTE PORTA ATTREZZI
IN ACCIAIO INOX FIORETTATO

Acciaio inox AISI 304 fiorettato

Maniglia in plastica con serratura
Spessore lamiera 8/10
Dotata di gocciolatoio
Personalizzabile
Guarnizione gomma e molle a gas su richiesta

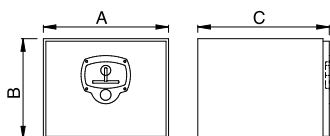

Codice	A	B	C	kg	capacità stimata (litri)	confezione std
44 32 46 130	280	280	550	5,4	41	1 pz
44 32 46 122	400	300	300	4,7	34	1 pz
44 32 46 117	400	300	450	6,4	51	1 pz
44 32 46 099	500	300	400	6,6	57	1 pz
44 32 46 097	500	350	550	9,1	92	1 pz
44 32 46 089	600	400	480	10,2	110	1 pz
44 32 46 027	800	500	600	16,6	228	1 pz
44 32 46 018	1000	500	600	19,7	285	1 pz

Cassette con misure e/o spessori speciali realizzabili su richiesta

KIT SUPPORTI, ACCESSORI E RICAMBI A PAGINA 19

CASSETTE ZN - IX - XF KIT SUPPORTI

Kit supporti a **TELAIO** per cassette porta attrezzi **ZN** Lamiera Zincata

Codice	descrizione	A	B	kg	confezione std
31 11 65 110	Kit supporti in lamiera zincata sp. 2mm	360	280	2,17	1 pz
31 11 65 115	Kit supporti in lamiera zincata sp. 2mm	470	370	3,37	1 pz
31 11 65 120	Kit supporti in lamiera zincata sp. 2mm	520	420	4,36	1 pz

Kit supporti a **TELAIO** per cassette porta attrezzi **IX** Acciaio Inox - **XF** Acciaio Inox Fioretato

Codice	descrizione	A	B	kg	confezione std
31 30 65 110	Kit supporti in lamiera inox sp. 2mm	360	280	2,17	1 pz
31 30 65 115	Kit supporti in lamiera inox sp. 2mm	470	370	3,37	1 pz
31 30 65 120	Kit supporti in lamiera inox sp. 2mm	520	420	4,36	1 pz

CASSETTE ZN - IX - XF ACCESSORI E RICAMBI

Maniglia in **PLASTICA LUCCHETTABILE** per cassette porta attrezzi **ZN** Lamiera Zincata - **IX** Acciaio Inox - **XF** Acciaio Inox Fioretato

Codice	descrizione	confezione std
05 09 04 022	Maniglia in plastica con serratura	1 pz

Maniglia con **ANCORA INOX** per cassette porta attrezzi **IX** Acciaio Inox - **XF** Acciaio Inox Fioretato

Codice	descrizione	confezione std
05 30 04 001	Maniglia inox con serratura	1 pz

GUARNIZIONE: AL METRO per cassette porta attrezzi **ZN** Lamiera Zincata - **IX** Acciaio Inox - **XF** Acciaio Inox Fioretato

Codice	descrizione	confezione std
99 00 00 221	Guarnizione gomma per sportello cassetta	al metro

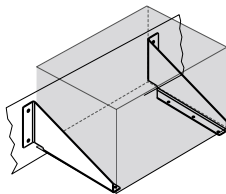



Delta

2

PARAFANGHI E SUPPORTI

Aaister

KOMPLEET

PARASPRUZZI INTEGRATO, DISPOSITIVO ANTISPRAY
E STAFFE REGISTRABILI

SOLUZIONE INTEGRATA

ANTI-SPRAY
PARASPRUZZI
STAFFE
REGISTRABILI

DISPOSITIVO ANTI-SPRAY
OMOLOGATO



LAGO

Polipropilene copolimero stabilizzato raggi UV

Colore: nero (stabilizzato raggi UV)



Sistema integrato - Maggiore affidabilità e rapidità di montaggio

Semplicità di montaggio

Non richiede alcuna operazione preliminare di foratura, rivettatura o incollaggio

Notevole riduzione di peso grazie all'integrazione dei componenti

Finitura satinata antigraffio

Occhiello di fissaggio grip Ø 42mm registrabile - Coppia max di serraggio 15 Nm

Viterie di fissaggio occhielli con trattamento superficiale Geomet® - Alta resistenza alla corrosione

Assenza di altre parti metalliche

Dispositivo anti-spray conforme alla normativa 109/2011 ÷ 2015/166

Ulteriori informazioni nella sezione download del sito www.lagoaccessori.it

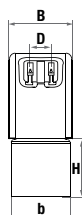
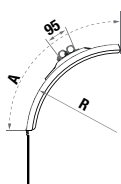

Codice	A	B-b	R	D	H paraspruzzi	kg	confezione std
15 60 01 008	700	450-390	670	150	-	1,78	48 pz
15 60 10 170	700	450-390	670	150	160	2,75	42 pz
15 60 11 170	700	450-390	670	150	250	3,00	30 pz
15 60 12 170	700	450-390	670	150	350	3,50	30 pz
15 60 09 170	700	450-390	670	150	300	3,20	30 pz



PERSONALIZZAZIONE PARASPRUZZI

Stampa serigrafica

Quantità minima richiesta

Area massima per la stampa: 330x190mm

KIT SUPPORTI, TUBI E RICAMBI DA PAGINA 40

SOLUZIONE INTEGRATA

ANTI-SPRAY
PARASPRUZZI
STAFFE
REGISTRABILI

KOMPLEET KOMMA

PARAFANGO VERTICALE, PARASPRUZZI INTEGRATO
E DISPOSITIVO ANTISPRAY

DISPOSITIVO ANTI-SPRAY
OMOLOGATO

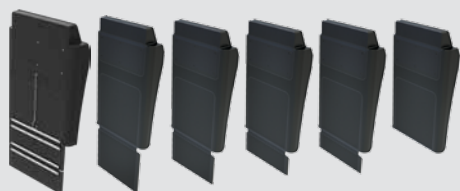

LAGO

Polipropilene copolimero stabilizzato raggi UV

Colore: nero (stabilizzato raggi UV)

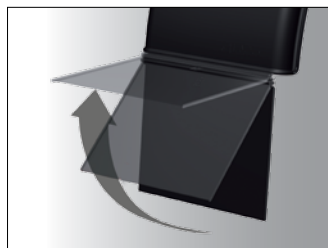

Parafango per semi-rimorchio - Installazione rapida - Predisposto per alloggiamento profilo laterale antispray
Non richiede alcuna operazione preliminare di foratura, rivettatura o incollaggio
Finitura satinata antigraffio
Eccezionale resistenza alla corrosione - Assenza di parti metalliche
Cerniera integrata

Dispositivo anti-spray conforme alla normativa 109/2011 ÷ 2015/166
Ulteriori informazioni nella sezione download del sito www.lagoaccessori.it

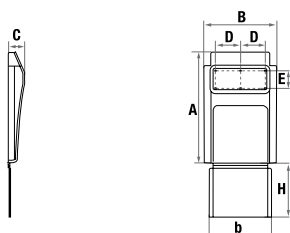

Codice	A	B-b	C	D	E	H paraspruzzi	kg	confezione std
15 60 40 010	735	470-410	110	165	116	-	1,8	20 pz
15 60 40 015	735	470-410	110	165	116	155	2,0	18 pz
15 60 40 018	735	470-410	110	165	116	190	2,2	18 pz
15 60 40 020	735	470-410	110	165	116	265	2,3	18 pz
15 60 40 025	735	470-410	110	165	116	350	2,4	18 pz
15 60 39 025	620	480-410	110	165	116	290	3,0	18 pz



PERSONALIZZAZIONE PARASPRUZZI

Stampa serigrafica
Quantità minima richiesta
Area massima per la stampa: 330x190mm

KIT SUPPORTI, TUBI E RICAMBI DA PAGINA 40

KOMPLEET KOMBI

PARAFANGO MODULARE CON PARASPRUZZI INTEGRATO,
DISPOSITIVO ANTISPRAY E STAFFE REGISTRABILI

SOLUZIONE INTEGRATA

ANTI-SPRAY
PARASPRUZZI
STAFFE
REGISTRABILI

DISPOSITIVO ANTI-SPRAY
OMOLOGATO



LAGO

Polipropilene copolimero stabilizzato raggi UV

Colore: nero e grigio (stabilizzato raggi UV)

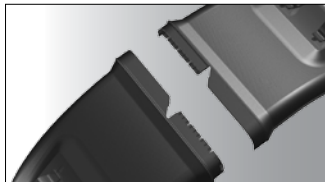

4 moduli: Kombi senza paraspruzzi, Kombi 150, Kombi 250 e Kombi 350

Riduzione del 50/75% del volume di imballo: risparmio su logistica, movimentazione e stoccaggio

Semplicità di montaggio: non sono richiesti attrezzi particolari

Pronto per l'installazione: non sono richieste operazioni preliminari di foratura, rivettatura o incollaggio

Notevole riduzione di peso grazie all'integrazione dei componenti

Finitura satinata antigraffio

Occhiello di fissaggio registrabile Ø 42mm - Coppia di serraggio max. 12 Nm

Viterie di fissaggio occhielli con trattamento superficiale Geomet® - Alta resistenza alla corrosione

Assenza di altre parti metalliche

Dispositivo anti-spray conforme alla normativa 109/2011 ÷ 2015/166

Ulteriori informazioni nella sezione download del sito www.lagoaccessori.it

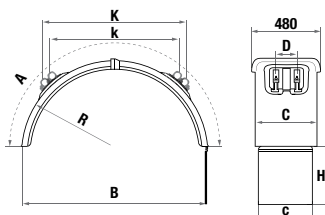

PRODOTTO ASSEMBLATO

Descrizione	A	B	C-c	R	K	k	D	H paraspruzzi
Kompleet Kombi senza paraspruzzi	1890	1290	450-390	640	925	803	150	-
Kompleet Kombi 150 - paraspruzzi integrato da 150mm	1890	1290	450-390	640	925	803	150	150
Kompleet Kombi 250 - paraspruzzi integrato da 250mm	1890	1290	450-390	640	925	803	150	250
Kompleet Kombi 350 - paraspruzzi integrato da 350mm	1890	1290	450-390	640	925	803	150	350

KIT SUPPORTI, TUBI E RICAMBI DA PAGINA 40



Componi il tuo Komplet Kombi combinando i moduli tra loro - Tutti i moduli sono spediti smontati

Komplet Kombi Basic = ① 15 60 45 010 + ① 15 60 45 010		kg	confezione std
①	15 60 45 010	2,00	18 pz
①	15 60 45 010	2,00	18 pz

Komplet Kombi 150 = ① 15 60 45 010 + ② 15 60 45 015		kg	confezione std
①	15 60 45 010	2,00	18 pz
②	15 60 45 015	2,25	18 pz

Komplet Kombi 250 = ① 15 60 45 010 + ③ 15 60 45 020		kg	confezione std
①	15 60 45 010	2,00	18 pz
③	15 60 45 020	2,45	18 pz

Komplet Kombi 350 = ① 15 60 45 010 + ④ 15 60 45 025		kg	confezione std
①	15 60 45 010	2,00	18 pz
④	15 60 45 025	2,65	18 pz



PERSONALIZZAZIONE PARASPRUZZI

Stampa serigrafica

Quantità minima richiesta

Area massima per la stampa: 330x190mm

KIT SUPPORTI, TUBI E RICAMBI DA PAGINA 40

KOMPLEET KOMBI TIPPER

PARAFANGO MODULARE CON PARASPRUZZI INTEGRATO PIEGHEVOLE

SOLUZIONE INTEGRATA

ANTI-SPRAY
PARASPRUZZI
STAFFE
REGISTRABILI

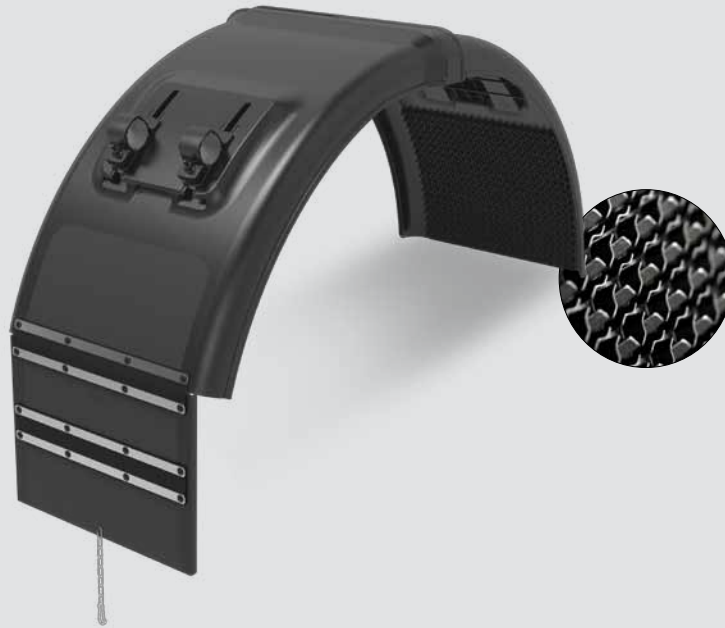

TIPPER
SPECIAL

LAGO

Polipropilene copolimero stabilizzato raggi UV

Colore: nero (stabilizzato raggi UV)

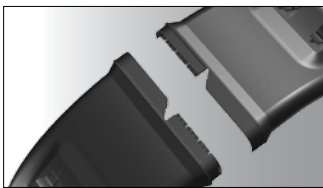

Sistema studiato per veicoli con cassone ribaltabile: adatto ad un parafango modulare con paraspruzzi pieghevole, catena, moschettone per il fissaggio ai tubi dei parafanghi o, in alternativa, al paraurto posteriore

Riduzione del 50/75% del volume di imballo: risparmio su logistica, movimentazione e stoccaggio

Semplicità di montaggio: non sono richiesti attrezzi particolari

Pronto per l'installazione: non sono richieste operazioni preliminari di foratura, rivettatura o incollaggio

Notevole riduzione di peso grazie all'integrazione dei componenti

Finitura satinata antigraffio

Occhio di fissaggio registrabile Ø 42mm - Coppia di serraggio max. 12 Nm

Viterie di fissaggio occhielli con trattamento superficiale Geomet® - Alta resistenza alla corrosione

Assenza di altre parti metalliche

Catena, moschettone, occhio per il fissaggio del moschettone, placca: acciaio inossidabile

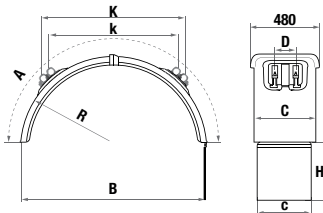

PRODOTTO ASSEMBLATO

Descrizione	A	B	C-c	R	K	k	D	H
Kompleet Kombi Tipper	1800	1290	450-390	640	925	803	150	300

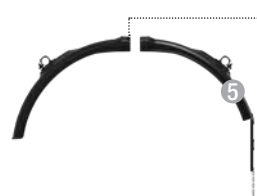

Kompleet Kombi Tipper = ① 15 60 45 010 + ⑤ 15 60 46 001

Codice	kg	confezione std
① 15 60 45 010	2,0	18 pz
⑤ 15 60 46 001	2,8	18 pz

KIT SUPPORTI, TUBI E RICAMBI DA PAGINA 40

WHEELMATE

PARAFANGO



Polipropilene copolimero stabilizzato raggi UV

Colore: nero (stabilizzato raggi UV)

Un parafango per ogni applicazione
Finitura satinata antigraffio

Parafanghi tradizionali

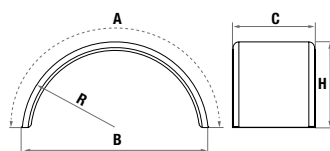

Codice	A	B	C	H	P	R	kg	confezione std
11 60 41 380	2100	1340	650	670	-	670	6,1	42 pz
11 60 41 410	2100	1320	435	670	-	670	4,2	60 pz
11 60 41 465	1900	1250	650	570	-	670	5,8	42 pz
11 60 41 460	1900	1300	435	600	-	650	3,5	60 pz
11 60 41 505	1750	1100	550	540	-	550	3,5	50 pz
11 60 41 500	1750	1150	600	550	-	550	3,7	60 pz
11 60 41 535	1600	1000	550	510	-	500	3,0	60 pz
11 60 41 540	1600	1000	500	500	-	500	2,8	80 pz
11 60 41 640	1400	900	450	450	-	450	2,3	80 pz
11 60 41 655	1380	880	400	440	-	440	2,0	100 pz
11 60 41 645	1400	880	225	450	-	450	1,2	10 pz
11 60 41 660	1380	880	270	450	-	450	1,5	10 pz

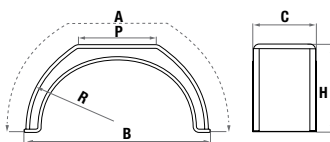

Parafanghi sommità piatta

11 60 42 610	1470	910	450	460	390	500	2,6	80 pz
11 60 42 600	1500	895	300	480	400	600	2,4	90 pz



Mezzi Parafanghi

11 60 40 080	1000	-	650	-	-	670	3,0	24 pz
11 60 40 095	1000	-	450	-	-	670	2,0	24 pz
11 60 40 130	800	-	650	-	-	670	2,1	50 pz
11 60 40 145	800	-	450	-	-	670	1,5	50 pz
11 60 40 155	700	-	650	-	-	670	2,0	50 pz
11 60 40 170	700	-	450	-	-	670	1,4	50 pz
11 60 01 010	640	-	720	-	-	640	2,0	50 pz



PERSONALIZZAZIONE BORDO

Trasferimento a caldo

Quantità minima richiesta

Area massima per la stampa: 68x15 mm

KIT SUPPORTI, TUBI E RICAMBI DA PAGINA 40

WHEELMATE PRO

PARAFANGO CON STAFFE ASSEMBLATE



Polipropilene copolimero stabilizzato raggi UV

Colore: nero (stabilizzato raggi UV)

Parafanghi Wheelmate con staffe assemblate

Finitura satinata antigraffio

Occhio di fissaggio registrabile Ø 42mm per parafanghi tradizionali - Coppia di serraggio max. 12 Nm

Occhio di fissaggio antiscivolo e registrabile Ø 42mm per mezzi parafanghi - Max. coppia 15 Nm

Parafanghi tradizionali con staffe premontate 57 05 18 010

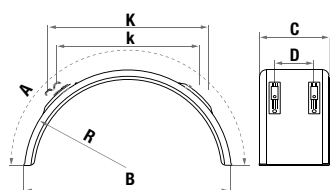

Codice	A	B	C	R	K	k	D	kg	confezione std*
11 60 46 380	2100	1340	650	670	970	790	450	7,6	36 pz
11 60 46 410	2100	1320	435	670	970	790	250	5,7	48 pz
11 60 46 465	1900	1250	650	670	985	805	450	7,3	36 pz
11 60 46 460	1900	1300	435	650	1010	850	250	5,0	48 pz
11 60 46 505	1750	1100	550	550	920	720	350	5,0	48 pz
11 60 46 535	1600	1000	550	500	810	600	350	4,5	48 pz
11 60 46 540	1600	1000	500	500	810	600	350	4,3	60 pz
11 60 46 640	1400	900	450	450	690	510	250	3,8	60 pz
11 60 46 655	1380	880	400	440	670	495	225	3,5	72 pz

*Lotto minimo di produzione

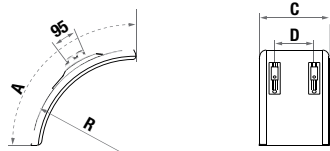

Mezzi parafanghi con staffe premontate 57 05 17 010

Codice	A	B	C	R	K	k	D	kg	confezione std*
11 60 45 130	800	-	650	670	-	-	450	2,1	32 pz
11 60 45 145	810	-	450	670	-	-	250	3,0	32 pz
11 60 45 155	700	-	650	670	-	-	450	3,5	32 pz
11 60 45 170	700	-	450	670	-	-	250	2,9	32 pz
11 60 01 037	640	-	720	640	-	-	525	3,5	32 pz

*Lotto minimo di produzione



PERSONALIZZAZIONE BORDO

Trasferimento a caldo

Quantità minima richiesta

Area massima per la stampa: 68x15 mm

KIT SUPPORTI, TUBI E RICAMBI DA PAGINA 40

WHEELMATE PRO KOMPLEET

PARAFANGO CON STAFFE E PARASPRUZZI ASSEMBLATI



Polipropilene copolimero stabilizzato raggi UV

Colore: nero (stabilizzato raggi UV)



Parafanghi Wheelmate Pro con paraspruzzi Spray Buster premontato

Finitura satinata antigraffio

Occhio di fissaggio registrabile Ø 42mm per parafanghi tradizionali - Max. coppia 12 Nm

Occhio di fissaggio antiscivolo e registrabile Ø 42mm per mezzi parafanghi - Max. coppia 15 Nm

Dispositivo anti-spray conforme alla normativa 109/2011÷2015/166

Ulteriori informazioni nella sezione download del sito www.lagoaccessori.it

Parafango tradizionale con staffe 57 05 18 010 e paraspruzzi antispray premontati

Codice	A	B	C-c	R	K	k	D	H paraspruzzi	kg	confezione std*
14 60 35 380	2100	1340	650-604	670	970	790	450	400	9,0	24 pz
14 60 35 410	2100	1320	435-412	670	970	790	250	400	6,3	40 pz
14 60 35 465	1900	1250	650-604	670	985	805	450	400	8,5	24 pz
14 60 35 460	1900	1300	435-412	650	1100	850	250	400	5,9	40 pz
14 60 35 505	1750	1100	550-508	500	920	720	350	400	6,7	36 pz

*Lotto minimo di produzione

Mezzi parafanghi con staffe 57 05 17 010 e paraspruzzi antispray premontati

Codice	A	B	C-c	R	K	k	D	H paraspruzzi	kg	confezione std*
14 60 30 130	800	-	650-604	670	-	-	450	400	2,1	18 pz
14 60 30 145	800	-	450-412	670	-	-	250	400	3,0	18 pz
14 60 30 155	700	-	650-604	670	-	-	450	400	3,5	18 pz
14 60 30 170	700	-	450-412	670	-	-	250	400	2,9	18 pz

*Lotto minimo di produzione

PERSONALIZZAZIONE PARASPRUZZI

Stampa serigrafica

Quantità minima richiesta

Area massima per la stampa: 330x190mm



PERSONALIZZAZIONE BORDO

Trasferimento a caldo

Quantità minima richiesta

Area massima per la stampa: 68x15 mm



KIT SUPPORTI, TUBI E RICAMBI DA PAGINA 40

WHITE LINE

PARAFANGO



PARLOK

Polietilene ad alta densità

Colore: nero - bordo bianco

Rifinito con una linea bianca sul bordo esterno
 Ampio range di temperatura di utilizzo da -50°C a +80°C
 Buona resistenza chimica
 Elevata resistenza agli urti
 Leggero e facile da installare

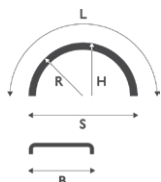

Parafango WL

Codice	L	S	B	R	H	confezione std
11 60 09 001	2175	1380	720	690	690	1 pz
11 60 09 002	2100	1340	680	670	670	1 pz
11 60 09 003	2100	1300	430	650	680	1 pz
11 60 09 004	1900	1300	430	650	580	1 pz
11 60 09 005	1900	1260	680	630	590	1 pz
11 60 09 006	1850	1160	600	580	595	1 pz
11 60 09 007	1800	1160	650	580	580	1 pz
11 60 09 008	1800	1160	480	580	580	1 pz
11 60 09 009	1700	1100	550	550	530	1 pz
11 60 09 010	1700	1100	500	550	530	1 pz
11 60 09 011	1600	1000	500	500	500	1 pz
11 60 09 012	1400	840	450	420	450	1 pz
11 60 09 013*	1300	840	240	420	410	1 pz

*senza linea bianca

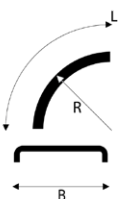

Mezzo Parafango WL

Codice	L	S	B	R	confezione std
11 60 09 020	700	700	455	685	1 pz
11 60 09 021	700	670	720	630	1 pz
11 60 09 022	700	670	680	630	1 pz
11 60 09 023	650	620	650	630	1 pz
11 60 09 024	650	610	550	550	1 pz
11 60 09 025	650	600	500	500	1 pz

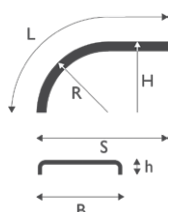

Parafango WL Tandem

Codice	L	S	B	R	H	h	confezione std
11 60 09 030	3480	2680	650	650	680	70	1 pz
11 60 09 031	3480	2680	430	650	680	70	1 pz

WHITE LINE FT

PARAFANGO PER ASSE STERZANTE



PARLOK

Polietilene ad alta densità

Colore: nero - bordo bianco

Rifinito con una linea bianca sul bordo esterno
 Ampio range di temperatura di utilizzo da -50°C a +80°C
 Buona resistenza chimica
 Elevata resistenza agli urti
 Leggero e facile da installare

Parafango WL FT

Codice	L	S	B	R	H	F	confezione std
11 60 09 035	2300	1490	670	670	670	150	1 pz
11 60 09 036	2050	1450	430	650	580	150	1 pz
11 60 09 037	1950	1310	480	580	580	150	1 pz
11 60 09 038	1850	1250	550	550	530	150	1 pz

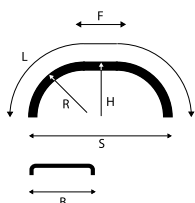

FLAT TOP

PARAFANGO SOMMITÀ PIATTA



PARLOK

Polietilene ad alta densità

Colore: nero

Ampio range di temperatura di utilizzo da -50°C a +80°C
 Buona resistenza chimica
 Elevata resistenza agli urti
 Finitura superficiale opaca resistente ai graffi
 Leggero e facile da installare

Parafango FT

Codice	L	S	B	R	H	F	confezione std
11 60 09 040	1880	1150	550	510	570	650	1 pz
11 60 09 041	1770	1050	510	450	560	550	1 pz
11 60 09 042	1400	840	450	360	440	400	1 pz
11 60 09 043	1400	840	260	360	440	400	1 pz

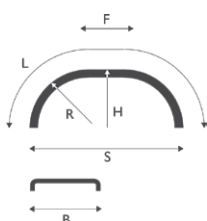

tutte le dimensioni sono espresse in mm

SPRAY BUSTER

PARASPRUZZI CON ANTISPRAY



DISPOSITIVO ANTI-SPRAY
OMOLOGATO

LAGO

Polipropilene copolimero stabilizzato raggi UV

Colore: nero (stabilizzato raggi UV)



Paraspruzzi con dispositivo anti-spray omologato
3 dimensioni
Finitura satinata antigraffio
Fornito con kit viteria per fissaggio paraspruzzi/parafango

Dispositivo anti-spray conforme alla normativa 109/2011÷2015/166
Ulteriori informazioni nella sezione download del sito www.lagoaccessori.it

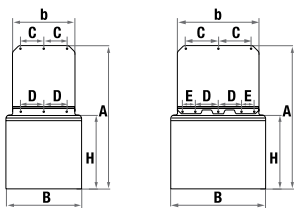

Codice	A	b-B	H paraspruzzi	C	D	E	kg	confezione std
12 60 64 210	780	340-412	400	127	125	-	1,6	12 pz
12 60 64 215	780	436-508	400	175	125	68	2,0	12 pz
12 60 64 220	780	532-604	400	223	125	117	2,4	12 pz



PERSONALIZZAZIONE PARASPRUZZI

Stampa serigrafica
Quantità minima richiesta
Area massima per la stampa: 330x190mm

PARASPRUZZI "STOP-SPRAY"

OMOLOGATI

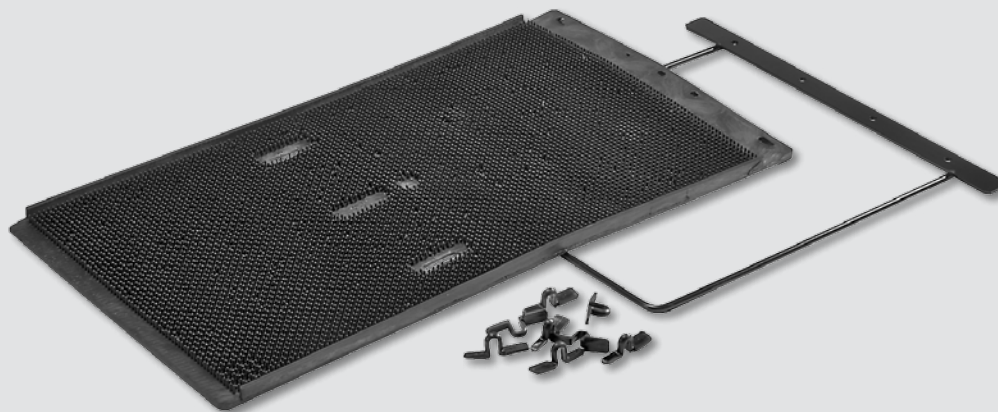

Polietilene - stampaggio a iniezione

Colore: nero (stabilizzato raggi UV)

Paraspruzzi con dispositivo anti-spray omologato
Applicazione verticale

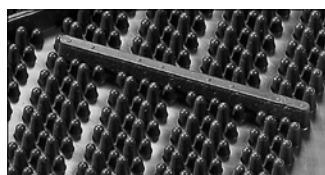

Codice	descrizione	L	H	confezione std
12 50 63 162	Paraspruzzi singolo	500	900	1 pz
12 50 63 175	Paraspruzzi singolo	600	900	1 pz
12 50 63 160	Paraspruzzi singolo	500	700	1 pz
12 50 63 173	Paraspruzzi singolo	600	700	1 pz

Codice	descrizione	L	H	confezione std
07 11 09 020	Staffa di fissaggio	500	900	1 pz
07 11 09 025	Staffa di fissaggio	600	900	1 pz
07 11 09 021	Staffa di fissaggio	500	700	1 pz
07 11 09 026	Staffa di fissaggio	600	700	1 pz



Codice	descrizione	confezione std
07 09 09 001	Gancetto fissaggio	1 pz

PARASPRUZZI

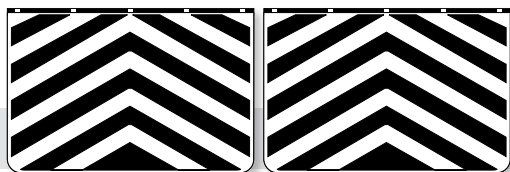

PVC/gomma spessore 4mm - Shore A 80 - Stampaggio: estrusione/iniezione

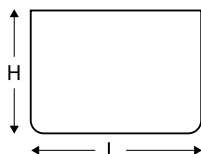

Paraspruzzi in PVC zebraato liscio

Finitura: serigrafia

Completi di lame e viti di fissaggio

Codice	descrizione	L	H	confezione std
13 70 65 035	Coppia paraspruzzi zebraato	350	300	10 cp
13 70 65 037	Coppia paraspruzzi zebraato	400	300	10 cp
13 70 65 050	Coppia paraspruzzi zebraato	450	350	10 cp
13 70 65 063	Coppia paraspruzzi zebraato	530	370	10 cp
13 70 65 070	Coppia paraspruzzi zebraato	620	400	10 cp

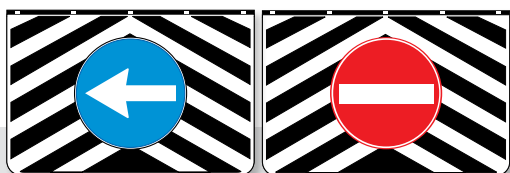

PVC/gomma spessore 4mm - Shore A 80 - Stampaggio: estrusione/iniezione

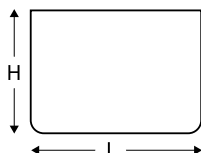

Paraspruzzi in PVC freccia/divieto

Finitura: serigrafia

Completi di lame e viti di fissaggio

Codice	descrizione	L	H	confezione std
13 70 66 035	Coppia paraspruzzi freccia-divieto	350	300	10 cp
13 70 66 037	Coppia paraspruzzi freccia-divieto	400	300	10 cp
13 70 66 050	Coppia paraspruzzi freccia-divieto	450	350	10 cp
13 70 66 063	Coppia paraspruzzi freccia-divieto	530	370	10 cp
13 70 66 070	Coppia paraspruzzi freccia-divieto	620	400	10 cp

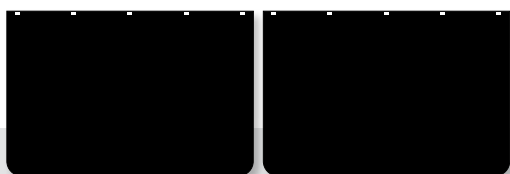

PVC/gomma spessore 4mm - Shore A 80 - Stampaggio: estrusione/iniezione

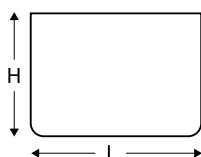

Paraspruzzi in PVC neutro

Completi di lame e viti di fissaggio

Personalizzazione a richiesta

Codice	descrizione	L	H	confezione std
13 70 68 035	Coppia paraspruzzi neutro	350	300	10 cp
13 70 68 037	Coppia paraspruzzi neutro	400	300	10 cp
13 70 68 050	Coppia paraspruzzi neutro	450	350	10 cp
13 70 68 063	Coppia paraspruzzi neutro	530	370	10 cp
13 70 68 070	Coppia paraspruzzi neutro	620	400	10 cp

PARASPRUZZI

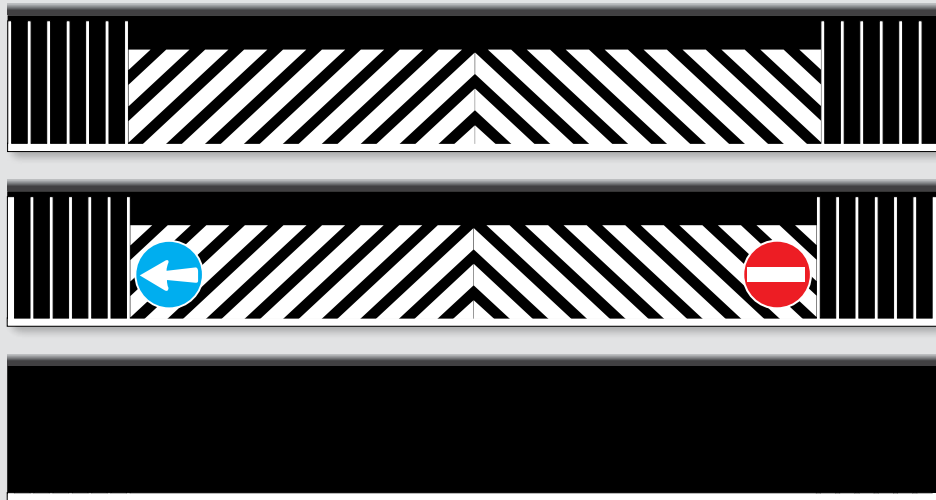

PVC/gomma spessore 3mm- stampaggio: estrusione/iniezione

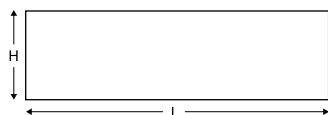

Paraspruzzi in PVC per barra paraincastro

Finitura: serigrafia

Completati di aste in PVC per fissaggio

Personalizzazione a richiesta

Codice	descrizione	L	H	confezione std
13 70 70 100	Pezzo unico zebra	2400	380	10 pz
13 70 72 100	Pezzo unico freccia/divieto	2400	380	10 pz
13 70 74 002	Pezzo unico neutro	2400	380	10 pz
13 70 71 100	2 metà zebra	2400	380	7 pz
13 70 73 100	2 metà zebra freccia/divieto	2400	380	7 pz



Codice	descrizione	L	H	confezione std
68 30 22 001	Cerniera inox per barra paraspruzzi	2400	-	2 pz

TAPPETI

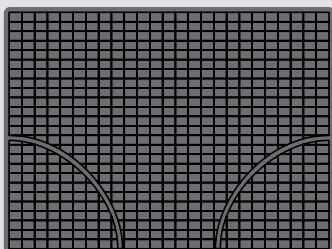

mod. A

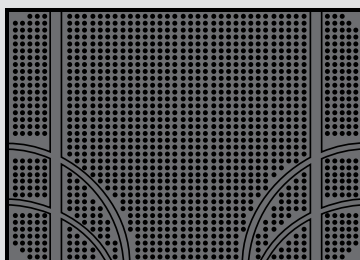

mod. B

PVC/Gomma - Shore A 60

Tappeto in gomma per autocarro

Codice	descrizione	L	H	confezione std
68 07 10 010	Tappeto gomma disegno a quadretti - mod. A	460	340	1 pz
68 07 10 011	Tappeto gomma disegno a millepunti - mod. B	520	370	1 pz

INTERFLEX

PARAFANGHI IN LAMIERA CON BORDO IN GOMMA ASSE SINGOLO E 2-3-4 ASSI

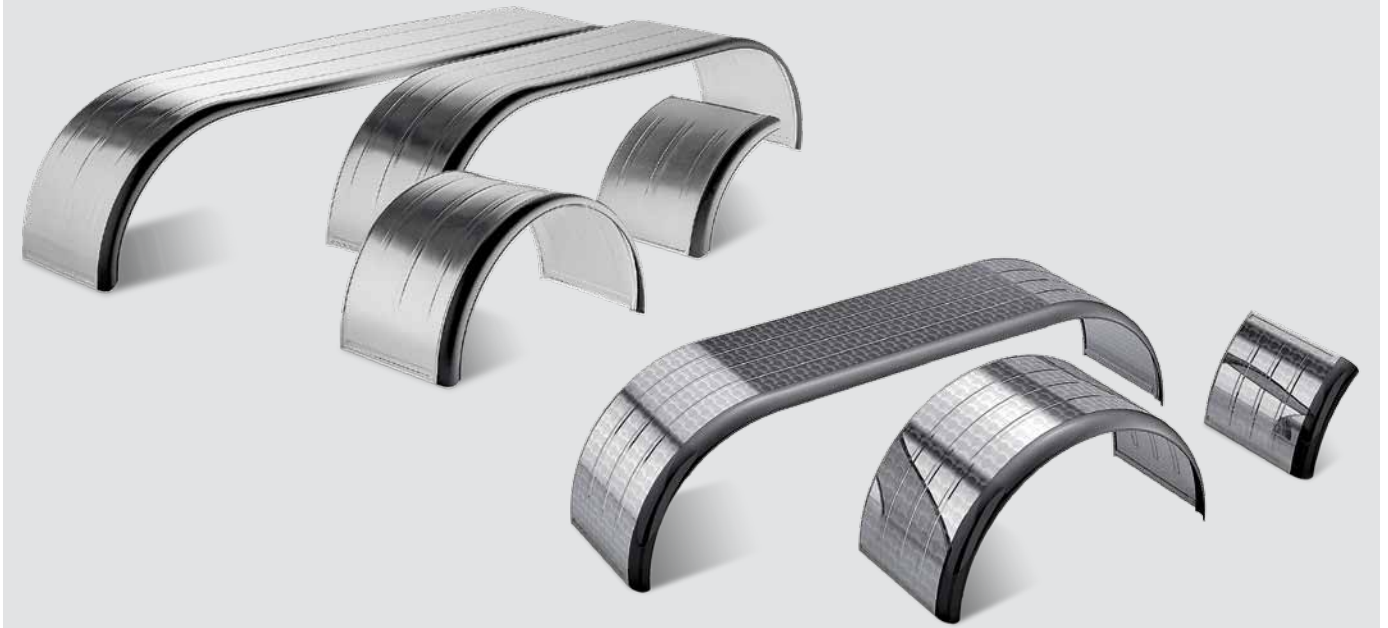

ZG Acciaio zincato

Spessore: 8/10 - 10/10
Bordo in gomma: 60mm o 90mm



IXG Acciaio inox AISI 304 2B

Spessore: 8/10 - 10/10
Bordo in gomma: 90mm



IFG Acciaio AISI 304 2B fiorettato

Spessore: 8/10 - 10/10
Bordo in gomma: 90mm

INTERFLEX

PARAFANGHI IN LAMIERA CON BORDO IN GOMMA ASSE SINGOLO E 2-3-4 ASSI

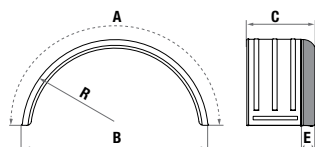

Parafanghi asse singolo

ZG Codice	IXG Codice	IFG Codice	A	B	C	R	confezione std*
10 13 11 370	10 31 11 370	10 33 11 370	2100	1340	700	670	-
10 13 11 380	10 31 11 380	10 33 11 380	2100	1340	650	670	-
10 13 11 385	10 31 11 385	10 33 11 385	2100	1340	600	670	-
10 13 11 390	10 31 11 390	10 33 11 390	2100	1340	500	670	-
10 13 11 400	10 31 11 400	10 33 11 400	2100	1340	450	670	-
10 13 11 415	-	10 33 01 010	2100	1340	400	670	-
10 13 11 430	10 31 11 430	10 33 11 430	2000	1260	600	630	-
10 13 11 435	10 31 11 435	10 33 11 435	2000	1260	550	630	-
10 13 11 462	-	10 33 11 462	1900	1300	400	650	-
10 13 11 485	10 31 11 485	10 33 11 485	1800	1170	650	585	-
10 13 11 490	10 31 11 490	10 33 11 490	1800	1170	600	585	-
10 13 11 495	10 31 11 495	10 33 11 495	1800	1170	500	585	-
10 13 11 510	10 31 11 510	10 33 11 510	1700	1100	600	550	-
10 13 11 515	10 31 11 515	10 33 11 515	1700	1100	550	550	-
10 13 11 520	10 31 11 520	10 33 11 520	1700	1100	500	550	-
10 13 11 560	10 31 11 560	10 33 11 560	1570	1000	550	500	-
10 13 11 565	10 31 11 565	10 33 11 565	1570	980	500	490	-
10 13 11 570	10 31 11 570	10 33 11 570	1570	980	450	490	-
10 13 21 575	10 31 11 575	10 33 11 575	1570	980	400	490	-
10 13 21 620	10 31 11 620	10 33 11 620	1450	880	450	440	-
10 13 21 625	10 31 11 625	10 33 11 625	1450	880	400	440	-
10 13 21 630	10 31 11 630	10 33 11 630	1450	880	270	440	-
10 13 21 675	10 31 11 675	10 33 11 675	1360	850	400	425	-
10 13 21 685	10 31 11 685	10 33 11 685	1300	820	400	410	-
10 13 21 695	-	10 33 11 695	1250	800	280	400	-
10 13 21 700	10 31 11 700	10 33 11 700	1250	800	250	400	-
10 13 21 705	10 31 11 705	10 33 11 705	1250	800	220	400	-

Parafanghi con misure e/o spessori speciali realizzabili su richiesta

*Lotto minimo di produzione da verificare in fase di ordine

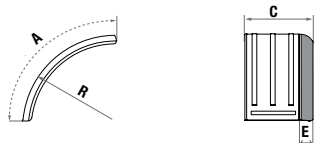

Mezzi parafanghi

ZG Codice	IXG Codice	IFG Codice	A	B	C	R	confezione std*
10 13 20 080	10 31 10 080	10 33 10 080	1000	-	650	670	-
10 13 20 090	10 31 10 090	10 33 10 090	1000	-	500	670	-
10 13 20 110	-	10 33 10 110	900	-	650	670	-
10 13 20 115	-	10 33 10 115	900	-	600	670	-
10 13 20 120	-	10 33 10 120	900	-	500	670	-
10 13 20 130	10 31 10 130	10 33 10 130	800	-	650	650	-
10 13 20 135	10 31 10 135	10 33 10 135	800	-	600	650	-
10 13 20 140	10 31 10 140	10 33 10 140	800	-	500	650	-
10 13 20 155	10 31 10 155	10 33 10 155	700	-	650	650	-
10 13 20 160	10 31 10 160	10 33 10 160	700	-	600	650	-
10 13 20 165	10 31 10 165	10 33 10 165	700	-	500	650	-
10 13 20 185	10 31 10 185	10 33 10 185	650	-	650	650	-
10 13 20 200	10 31 10 200	10 33 10 200	600	-	650	650	-
10 13 20 205	10 31 10 205	10 33 10 205	600	-	600	630	-
10 13 20 210	10 31 10 210	10 33 10 210	600	-	500	630	-

Parafanghi con misure e/o spessori speciali realizzabili su richiesta

*Lotto minimo di produzione da verificare in fase di ordine

Tandem parafanghi

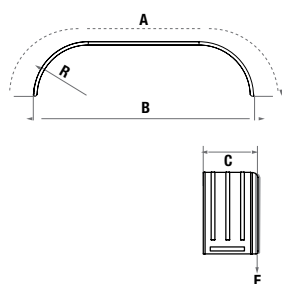

ZG Codice	IXG Codice	IFG Codice	A	B	C	R	confezione std*
10 13 11 270	-	10 33 11 270	5000	4100	650	670	-
10 13 11 275	-	-	5000	4100	600	670	-
10 13 11 280	-	-	5000	4100	550	670	-
10 13 11 285	-	10 33 11 285	5000	4100	500	670	-
10 13 11 290	-	-	5000	4100	450	670	-
10 13 11 315	10 31 11 305	10 33 11 305	3550	2740	650	670	-
10 13 11 310	10 31 11 310	10 33 11 310	3550	2740	600	670	-
10 13 11 335	-	10 33 11 335	3450	2640	650	670	-
10 13 11 340	-	10 33 11 340	3450	2640	600	670	-

Parafanghi con misure e/o spessori speciali realizzabili su richiesta

*Lotto minimo di produzione da verificare in fase di ordine

KIT SUPPORTI, TUBI E RICAMBI DA PAGINA 40

ROCK'N'ROAD

PARAFANGHI PER MEZZI D'OPERA



Acciaio S235JR - Acciaio inox AISI 304 2B - Alluminio peraluman 5754

Dimensioni, finiture e spessori diversi disponibili su richiesta

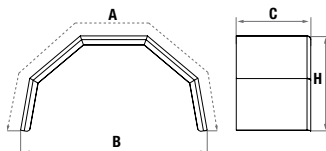

Codice	descrizione	A	B	C	spessore	H	confezione std*
10 25 25 360	Acciaio S235JR	2300	1400	650	1,8	700	-
10 32 25 360	Acciaio inossidabile fiorettato AISI 304	2300	1400	650	1,5	700	-
10 46 25 360	Alluminio mandorlato	2300	1400	650	3+2	700	-

*Lotto minimo di produzione da verificare in fase di ordine

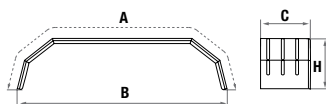

Codice	descrizione	A	B	C	spessore	H	confezione std*
10 25 26 315	Acciaio S235JR	3500	2740	650	1,8	660	-
10 32 26 315	Acciaio inossidabile fiorettato AISI 304	3500	2740	650	1,5	660	-
10 46 26 315	Alluminio mandorlato	3500	2740	650	3+2	660	-

*Lotto minimo di produzione da verificare in fase di ordine

KIT SUPPORTI, TUBI E RICAMBI DA PAGINA 40

ALU

PARAFANGO IN ALLUMINIO MANDORLATO



Alluminio peraluman 5754 sp. 4+2.5

Robusti ed indeformabili, ideali per un utilizzo in condizioni estreme

Nessun problema di ossidazione

Dimensioni speciali possono essere fornite su richiesta con quantità minima ordinabile

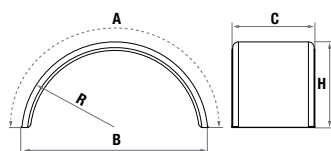

Codice	descrizione	A	B	C	H	R	confezione std
10 46 01 501	Parafango asse singolo	2180	1300	460	650	650	1 pz
10 46 01 502	Parafango asse singolo	2180	1300	650	650	650	1 pz
10 46 01 510	Parafango doppio asse	3510	2750	650	650	650	1 pz

QWIKLOK

STAFFA DI FISSAGGIO PARAFANGO

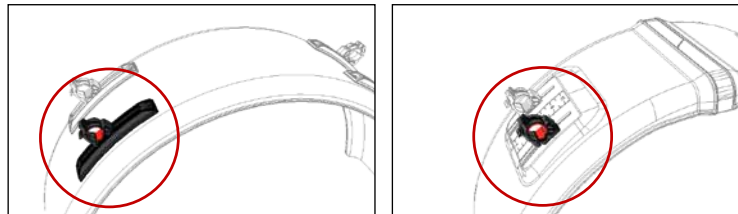

Polipropilene copolimero stabilizzato UV + GF - Gomma EPDM

Colore: nero - rosso (stabilizzato raggi UV)



Sistema di montaggio parafango Qwiklok

Soluzione rapida, efficiente ed intelligente, senza viti

Adatto a tubi diametro 42mm

Regolabile

Fornito con viti, dadi e rondelle per il montaggio del binario su parafango

Possibilità di montaggio frontale o superiore



Staffe di fissaggio parafango

Codice	descrizione	materiale/finitura	confezione std
57 60 40 010	Staffa Qwiklok	Polipropilene copolimero stabilizzato raggi UV + GF - gomma EPDM	48 pz

Occhiello di fissaggio

Codice	descrizione	materiale/finitura	confezione std
05 05 02 028	Occhiello Qwiklok	Gomma EPDM	12 pz

MONTAGGIO

Montaggio frontale



Montaggio Superiore



SARÀKA

KIT DI FISSAGGIO RAPIDO PARAFANGO



Resina acetica stabilizzata ai raggi UV

Coppia staffe di fissaggio parafango completamente regolabili
 Massima regolazione destra/sinistra per un perfetto allineamento
 Non richiede alcuna operazione preliminare di foratura, rivettatura, incollaggio o fissaggio
 Tempi di montaggio del 50% più rapidi rispetto ai sistemi tradizionali
 Adatta a tubi Ø 42mm
 Personalizzazione disponibile su richiesta - Etichetta adesiva riflettente laminata in plastica - Stampa a quattro colori



Codice	descrizione	confezione std
57 05 35 010	Coppia di staffe Saràka Ø 42mm - Viteria compresa	12 cp

Saràka è stata progettata per essere utilizzata esclusivamente con i parafanghi LAGO

STAFFE DI FISSAGGIO PARAFANGO



Polipropilene copolimero stabilizzato raggi UV - Gomma Epdm - Resina acetica - Acciaio - Acciaio inossidabile
 Viterie di fissaggio occhielli con trattamento superficiale Geomet®

Tutte le staffe sono fornite con la viteria di fissaggio esclusi i modelli espressamente indicati

Staffe di fissaggio parafango - Adatte per mezzi parafanghi

Codice	descrizione	materiale/finitura	interasse fori	confezione std
57 05 17 010	Staffa registrabile Ø 42mm - Viteria compresa Occhiello di fissaggio antiscivolo - Max. coppia 15 Nm	PA6 Nylon GF PA6 Nylon GF - Gomma Epdm	265	48 pz

Staffe di fissaggio parafango - Adatte per parafanghi tradizionali

Codice	descrizione	materiale/finitura	interasse fori	confezione std
57 05 18 010	Staffa registrabile Ø 42mm - Viteria compresa Occhiello di fissaggio antiscivolo - Max. coppia 12 Nm	PA6 Nylon GF PA6 Nylon GF	265	48 pz

Occhiello di fissaggio

Codice	descrizione	materiale/finitura	fig.	confezione std
05 05 02 014	Occhiello di fissaggio antiscivolo registrabile	PA6 Nylon GF - Gomma Epdm	A	12 pz
05 05 02 016	Occhiello di fissaggio registrabile	PA6 Nylon GF	B	12 pz

Codice	descrizione	Ø	materiale/finitura	interasse fori	confezione std
57 05 10 010	Staffa fissa	42	Resina acetica	140	100 pz
57 05 10 015	Staffa fissa	48	Resina acetica	222	100 pz
57 05 10 020	Staffa fissa	54	Resina acetica	222	100 pz

57 11 30 010*	Staffa fissa	42	Acciaio-Zincato	205	50 pz
57 11 30 020*	Staffa fissa	54	Acciaio-Zincato	340/65	50 pz
57 10 30 020*	Staffa fissa	54	Acciaio grezzo	340/65	50 pz
57 30 30 020*	Staffa fissa	54	Acciaio inox	340/65	50 pz
57 32 30 020*	Staffa fissa	54	Acciaio inox fioretato	340/65	50 pz

57 11 15 010	Staffa registrabile	42	Acciaio-Zincato	320	50 pz
57 16 15 010	Staffa registrabile	42	Acciaio - Verniciato nero	320	50 pz
57 30 15 010	Staffa registrabile	42	Acciaio inox	320	50 pz

*forniti senza viteria di fissaggio

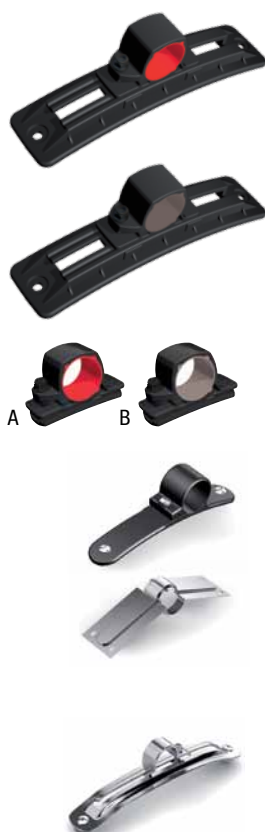

TUBI

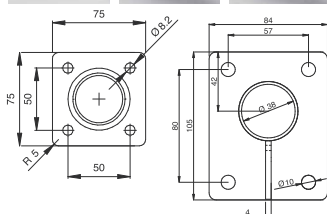

Acciaio S235JR - Acciaio inossidabile AISI 304 2B

Dimensioni e finiture personalizzate disponibili su richiesta
Tappo copritesta non incluso

Codice	descrizione	Ø	spessore	flangia	lunghezza	materiale/finitura	confezione std
16 11 10 020	Tubo diritto	42	2	-	750	Acciaio Zincato	14 pz
16 30 10 020	Tubo diritto	42	2	-	750	Acciaio inox	14 pz
16 11 20 020	Tubo diritto	54	2	-	750	Acciaio Zincato	14 pz
16 30 20 020	Tubo diritto	54	2	-	750	Acciaio inox	14 pz
16 11 10 110	Tubo diritto	42	2	tonda Ø 50	605	Acciaio Zincato	14 pz
16 16 10 110	Tubo diritto	42	2	tonda Ø 50	605	Acciaio Verniciato nero	14 pz
16 30 10 110	Tubo diritto	42	2	tonda Ø 50	605	Acciaio inox	14 pz
16 11 10 100	Tubo diritto	42	2	tonda Ø 50	755	Acciaio Zincato	14 pz
16 16 10 100	Tubo diritto	42	2	tonda Ø 50	755	Acciaio Verniciato nero	14 pz
16 30 10 100	Tubo diritto	42	2	tonda Ø 50	755	Acciaio inox	14 pz
16 16 10 117	Tubo diritto	42	2	tonda Ø 50	800	Acciaio Verniciato nero	14 pz
16 16 10 120	Tubo diritto	42	2	tonda Ø 50	855	Acciaio Verniciato nero	14 pz
16 11 01 014	Tubo diritto	42	3	tonda Ø 65	755	Acciaio Zincato	14 pz
16 16 01 009	Tubo diritto	42	3	tonda Ø 65	755	Acciaio Verniciato nero	14 pz
16 11 10 200	Tubo diritto	42	2	quadrata	755	Acciaio Zincato	14 pz
16 11 01 009	Tubo diritto	42	2	rettangolare	400	Acciaio Zincato	10 pz
16 11 01 005	Tubo diritto	42	2	rettangolare	540	Acciaio Zincato	10 pz
16 16 01 006	Tubo diritto	42	2	rettangolare	540	Acciaio Verniciato nero	10 pz
16 11 01 007	Tubo diritto	42	2	rettangolare	750	Acciaio Zincato	10 pz
16 16 01 011	Tubo diritto	42	2	rettangolare	750	Acciaio Verniciato nero	10 pz
16 30 01 002	Tubo diritto	42	2	rettangolare	750	Acciaio inox	10 pz



Codice	descrizione	Ø	spessore	flangia	lunghezza	materiale/finitura	confezione std
17 11 10 015	Tubo 1 curva	42	2	-	770	Acciaio Zincato	24 pz
17 11 20 015	Tubo 1 curva	54	2	-	770	Acciaio Zincato	12 pz
17 10 20 015	Tubo 1 curva	54	2	-	770	Acciaio grezzo	12 pz
17 30 20 015	Tubo 1 curva	54	2	-	770	Acciaio inox	12 pz
17 10 01 005	Tubo 1 curva	54	3	-	770	Acciaio grezzo	12 pz



Codice	descrizione	Ø	spessore	flangia	lunghezza	materiale/finitura	confezione std
18 16 01 002	Tubo 2 curve	42	2	-	570	Acciaio Verniciato nero	12 pz
18 11 10 025	Tubo 2 curve	42	2	-	730	Acciaio Zincato	12 pz
18 30 10 025	Tubo 2 curve	42	2	-	730	Acciaio inox	12 pz
18 16 10 115	Tubo 2 curve	42	2	tonda Ø 50	585	Acciaio Verniciato nero	12 pz
18 11 10 105	Tubo 2 curve	42	2	tonda Ø 50	735	Acciaio Zincato	12 pz
18 16 10 105	Tubo 2 curve	42	2	tonda Ø 50	735	Acciaio Verniciato nero	12 pz
18 30 10 105	Tubo 2 curve	42	2	tonda Ø 50	735	Acciaio inox	12 pz
18 16 10 117	Tubo 2 curve	42	2	tonda Ø 50	800	Acciaio Verniciato nero	12 pz
18 11 01 012	Tubo 2 curve	42	3	tonda Ø 50	800	Acciaio Zincato	12 pz
18 11 01 003	Tubo 2 curve	42	3	tonda Ø 65	735	Acciaio Zincato	12 pz
18 16 01 009	Tubo 2 curve	42	3	tonda Ø 65	735	Acciaio Verniciato nero	12 pz
18 16 01 013	Tubo 2 curve	42	3	tonda Ø 65	635	Acciaio Verniciato nero	12 pz
18 16 01 014	Tubo 2 curve	42	3	tonda Ø 65	850	Acciaio Verniciato nero	12 pz

SUPPORTI PARAFANGO



Acciaio S235JR

Tubo dritto + 1 staffa fissa saldata + 1 staffa fissa mobile (tappo copritesta non incluso)

Dimensioni e finiture personalizzate disponibili su richiesta

Codice	descrizione	Ø	spessore	lunghezza	materiale/finitura tubo	materiale/finitura staffe	confezione std
24 11 12 035	Supporto dritto	42	2	600	Acciaio Zincato	Acciaio Zincato	10 pz
24 11 12 020	Supporto dritto	42	2	750	Acciaio Zincato	Acciaio Zincato	10 pz
24 11 22 020	Supporto dritto	54	2	750	Acciaio Zincato	Acciaio Zincato	10 pz
24 30 27 020	Supporto dritto	54	2	750	Acciaio inox	Acciaio inox	15 pz
24 30 28 020	Supporto dritto	54	2	750	Acciaio inox	Acciaio inox fioretato	15 pz

ATTACCHI FLANGIATI

Acciaio S235JR - Spessore attacco 2,5mm - Spessore flangia 6mm

Dimensioni e finiture personalizzate disponibili su richiesta



Codice	descrizione	Ø	flangia	materiale/finitura	confezione std
56 11 15 010	Attacco flangiato	42	tonda	Acciaio Zincato	50 pz
56 11 20 010	Attacco flangiato	42	quadrata	Acciaio Zincato	50 pz
56 11 30 010	Attacco flangiato	42	triangolare	Acciaio Zincato	50 pz
56 11 20 020	Attacco flangiato	54	quadrata	Acciaio Zincato	50 pz
56 11 25 020	Attacco flangiato rinforzato	54	quadrata	Acciaio Zincato	50 pz

TAPPI COPRITESTA

Polietilene stabilizzato raggi UV



Codice	descrizione	confezione std
05 09 02 003	Tappo copritesta per tubo Ø 42mm	1 pz
05 09 02 001	Tappo copritesta per tubo Ø 54mm	1 pz



3

PORTAESTINTORI ED ESTINTORI

Aaister

SHELLY

PORTA ESTINTORE 6KG



Polipropilene copolimero stabilizzato raggi UV

Colore: rosso traslucido (stabilizzato raggi UV)



Adatto a estintori 6 kg

Finitura traslucida di colore rosso per un'immediata visibilità del contenuto in caso di controllo, ispezione o rapido intervento

Clips di chiusura / apertura integrate senza cerniere

Coperchio integrato resistente all'acqua, alle polveri e agli agenti esterni grazie ad accoppiamento a labirinto

Sistema di fissaggio estintore unico: cinghia di montaggio fissata direttamente al veicolo, il porta estintore diventa un elemento di protezione e non più un elemento strutturale

Cinghia di fissaggio estensibile e regolabile

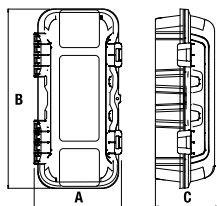

Codice	estintore	estintore Ø min-max	A	B	C	kg	confezione std
49 61 45 010	6 kg	150-170	305	627	220	1,9	18/126 pz

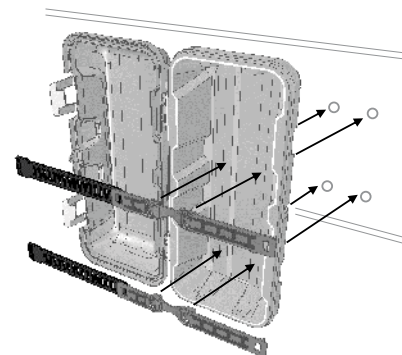
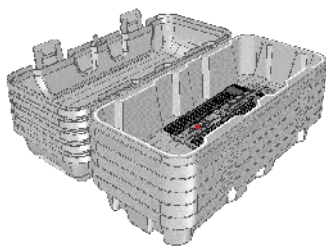

ACCESSORI E RICAMBI A PAGINA 52

FOLPY

PORTA ESTINTORE CON CARICA DALL'ALTO



Polietilene stabilizzato raggi UV

Colore: rosso e nero (stabilizzato raggi UV)



Stile e facilità d'uso

Realizzato per estintori da 6 kg
Apertura a rotazione rapida ed ergonomica
Dispositivo di blocco a doppia sicurezza contro le aperture accidentali
Molla interna per bloccaggio estintore
Completo di viteria per il fissaggio al kit supporto universale

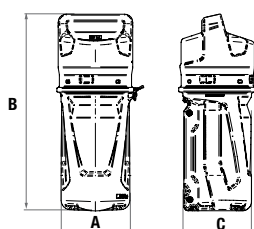

Folpy	estintore	estintore Ø min-max	A	B	C	kg	confezione std
Codice							
49 56 40 010	6 kg	150 - 165	282	636	250	2,0	36 pz

KIT FOLPY

Codice	descrizione	kg	confezione std
49 56 41 010	Folpy 49 56 40 010 + Supporto universale 31 16 63 000 in unica confezione	5,2	36 pz

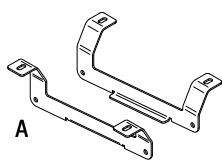

FOLPY - SUPPORTO ORIZZONTALE

S 235 JR (Fe360 BFN)

Colore: nero (verniciatura in polvere di poliestere)

Codice	fig.	kg	confezione std
31 16 63 001	A	1	1 pz

FOLPY - SUPPORTO UNIVERSALE

L'utilizzo del supporto universale LAGO dedicato è consigliato per garantire prestazioni ottimali del prodotto
Robusto e versatile - Un unico prodotto per avere più configurazioni e soddisfare tutte le esigenze

S 235 JR (Fe360 BFN)

Colore: nero (verniciatura in polvere di poliestere)

Codice	kg	confezione std
31 16 63 000	3,0	1 pz

TELAIO

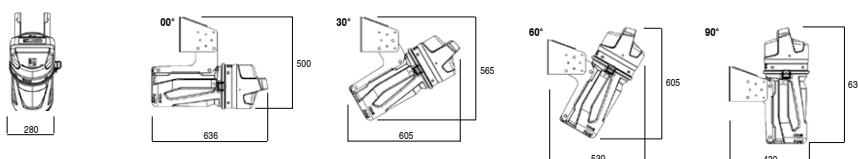

PIANALI

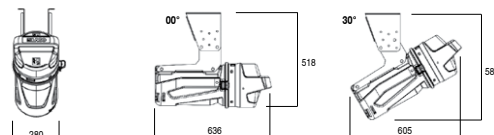

ACCESSORI E RICAMBI A PAGINA 52

FITEASY

PORTA ESTINTORE



DISPOSITIVO DI PROTEZIONE LATERALE

OMOLOGATO

LAGO

Polipropilene copolimero stabilizzato raggi UV

Colore: rosso e nero (stabilizzato raggi UV)



Qualità unica - Stile impareggiabile

3 misure: 6 kg, 6/9 kg e 9/12 kg

Chiusure ergonomiche con leva a doppia azione per prevenire aperture accidentali

Predisposizione fori di fissaggio

Sistema esclusivo regolabile REX per il bloccaggio dell'estintore - premontato

Utilizzabile come dispositivo di protezione laterale in conformità al regolamento ECE 73R01

Ulteriori informazioni nella sezione download del sito www.lagoaccessori.it

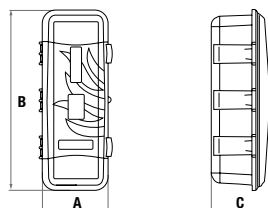

Codice	estintore	estintore Ø min-max	A	B	C	kg	confezione std
49 66 23 010	6 kg	150-190	300	610	255	4,2	42 pz
49 66 23 013	6/9 kg	150-190	300	700	255	4,7	42 pz
49 66 23 015	9/12 kg	150-190	300	775	255	5,0	32 pz

FISSAGGIO ESTINTORE



ACCESSORI E RICAMBI A PAGINA 52

RELEASE

PORTA ESTINTORE CON COPERCHIO REMOVIBILE



LAGO

Polietilene stabilizzato raggi UV

Colore: rosso e nero, nero (stabilizzato raggi UV)



Apertura con pulsante a sgancio rapido

2 misure: 6 kg e 9/12 kg

Chiusura di sicurezza contro le aperture accidentali

Sistema esclusivo regolabile REX per il bloccaggio dell'estintore - premontato

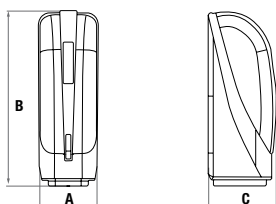

Codice	colore	estintore	estintore Ø min-max	A	B	C	kg	confezione std
49 56 18 010	nero-rosso	6 kg	150-190	260	635	275	3,85	48 pz
49 56 18 015	nero-rosso	9/12 kg	150-190	255	765	300	5,20	28 pz
49 50 18 010	nero-nero	6 kg	150-190	260	635	275	3,85	48 pz
49 50 18 015	nero-nero	9/12 kg	150-190	255	765	300	5,20	28 pz



ACCESSORI E RICAMBI A PAGINA 52

SLYKÒN

PORTA ESTINTORE A CASSETTO



DISPOSITIVO DI PROTEZIONE LATERALE

OMOLOGATO

LAGO

Polipropilene copolimero rinforzato GF

Colore: rosso e nero (stabilizzato raggi UV)



Accesso facile e rapido all'estintore grazie all'innovativa apertura

Utilizzabile esclusivamente con kit supporti dedicati, in versione orizzontale o inclinata
Sistema esclusivo regolabile REX per il bloccaggio dell'estintore - premontato

Utilizzabile come dispositivo di protezione laterale in conformità al regolamento ECE 73R01
Ulteriori informazioni nella sezione download del sito www.lagoaccessori.it

orizzontale - 1

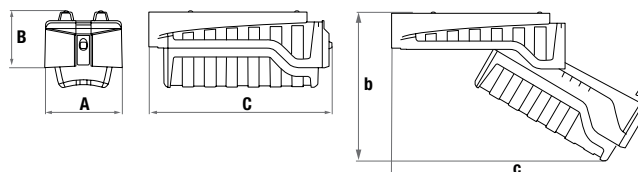

Slykòn - Kit supporti orizzontali - 1

Codice	estintore	A	B	C	estintore Ø min-max	b	c	kg	confezione std
49 66 25 013	6/9/12 kg	320	315	766	150-190	571	1013	11,8	1 pz
31 16 61 101	6/9/12 kg	-	-	-	-	-	-	4,0	1 pz

inclinato - 2

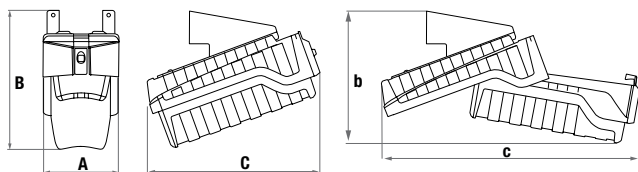

Slykòn - Kit supporti inclinati - 2

Codice	estintore	A	B	C	estintore Ø min-max	b	c	kg	confezione std
49 66 25 013	6/9/12 kg	320	315	766	150-190	571	1013	11,8	1 pz
31 16 61 102	6/9/12 kg	-	-	-	-	-	-	4,0	1 pz

ACCESSORI E RICAMBI A PAGINA 52

GRABBY

SUPPORTO VERTICALE REGOLABILE PER ESTINTORE



LAGO

Acciaio S235JR verniciato in rosso - Acciaio inossidabile AISI 304 2B



Supporto verticale regolabile per estintore

Kit fissaggio Rex incluso

Consigliato per applicazioni statiche

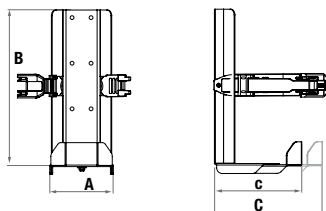

Codice	finitura	estintore	A	B	c-C	estintore Ø min-max	kg	confezione std
49 17 35 015	Verniciato rosso	6/9/12kg	167	432	170/210	150-190	3,40	2 pz
49 30 35 015	Acciaio inossidabile	6/9/12kg	167	432	170/210	150-190	3,40	2 pz

ACCESSORI E RICAMBI A PAGINA 52



SHELLY - FOLPY - FITEASY - RELEASY - SLYKÒN - GRABBY ACCESSORI E RICAMBI

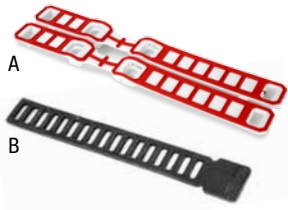

SHELLY RICAMBI

Codice	descrizione	fig.	confezione std
05 09 04 040	Coppia di cinghie porta estintore Shelly	A	1 pz
05 07 02 049	Elemento di fissaggio in gomma porta estintore Shelly	B	12 pz

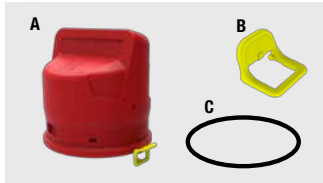

FOLPY RICAMBI

Codice	descrizione	fig.	confezione std
50 51 40 010	Coperchio con dispositivo di blocco	A	1 pz
05 05 02 034	Dispositivo di blocco	B	1 pz
05 07 02 048	Guarnizione	C	1 pz



FOLPY PERSONALIZZAZIONE

Logo in rilievo sul coperchio - quantità minima d'ordine richiesta
Dimensioni logo 145x40mm



FITEASY - RELEASY - GRABBY RICAMBI

Codice	descrizione	fig.	confezione std
07 60 04 002	Kit fissaggio Rex porta estintore Fiteasy	A	1 pz
07 60 04 003	Kit fissaggio Rex porta estintori Releasy-Grabby	B	1 pz

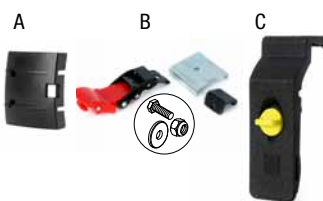

FITEASY - RELEASY - SLYKON RICAMBI

Codice	descrizione	fig.	A	B	C	confezione std
05 09 04 037	Fiteasy Chiusura leva in nylon	A	-	-	-	1 pz
07 11 04 002	Releasy Clip chiusura per modelli da 6 e 9/12 kg	B	-	-	-	1 pz
07 50 04 001	Slykòn Maniglia completa porta estintore	C	-	-	-	1 pz
32 11 20 001	Staffa di fissaggio in acciaio zincato	D	153	503	170	1 pz

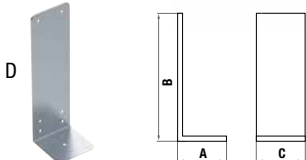

RELEASY RICAMBI

Codice	descrizione	confezione std
50 50 15 010	Releasy - Coperchio 6kg - nero	2 pz
50 51 15 010	Releasy - Coperchio 6kg - rosso	2 pz
50 50 15 015	Releasy - Coperchio 12kg - nero	2 pz
50 51 15 015	Releasy - Coperchio 12kg - rosso	2 pz



ESTINTORI

A POLVERE



Estintori a polvere omologati

Modello 2 Kg fornito con supporto

Certificato di conformità e anno di costruzione stampati sul serbatoio

Schede tecniche su richiesta

Codice	polvere kg	A	B	peso totale kg	classe di fuoco	confezione std
68 17 11 010	2	385	100	3,5	13A/89BC	6 pz
68 17 11 011	6	510	160	9,4	34A/233BC	1 pz
68 17 11 012	9	610	170	13,5	55A/233BC	1 pz
68 17 11 013	12	640	190	17,5	55A/233BC	1 pz

SPARK BREAKER

SPEGNIFIAMMA



Corpo in acciaio zincato nero - Rete stirata inox AISI 304 2B

SPEGNIFIAMMA MOBILE (con pinza di fissaggio a molla) - impugnatura con protezione ergonomica



Codice	descrizione	H	L	Ø utile	confezione std
67 03 10 010	Spegnifiamma Mobile 50	100	174	32/42	1 pz
67 03 10 011	Spegnifiamma Mobile 54	100	178	35/48	1 pz
67 03 10 012	Spegnifiamma Mobile 70	100	194	48/62	1 pz
67 03 10 013	Spegnifiamma Mobile 80	100	204	62/75	1 pz
67 03 10 014	Spegnifiamma Mobile 102	150	226	75/95	1 pz
67 03 10 015	Spegnifiamma Mobile 121	150	245	93/112	1 pz
67 03 10 016	Spegnifiamma Mobile 152	170	276	113/140	1 pz
67 03 10 017	Spegnifiamma Mobile 170	170	294	135/160	1 pz
67 03 10 018	Spegnifiamma Mobile 191	170	315	160/180	1 pz
67 03 10 019	Spegnifiamma Mobile 202	170	326	170/190	1 pz

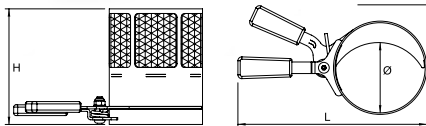

SPEGNIFIAMMA FISSO (viteria inclusa)



Codice	descrizione	H	L	Ø utile	confezione std
67 03 15 010	Spegnifiamma Fisso 50	100	56	32/42	1 pz
67 03 15 011	Spegnifiamma Fisso 54	100	60	35/48	1 pz
67 03 15 012	Spegnifiamma Fisso 70	100	76	48/62	1 pz
67 03 15 013	Spegnifiamma Fisso 80	100	86	62/75	1 pz
67 03 15 014	Spegnifiamma Fisso 102	150	108	75/95	1 pz
67 03 15 015	Spegnifiamma Fisso 121	150	127	93/112	1 pz
67 03 15 016	Spegnifiamma Fisso 152	170	158	113/140	1 pz
67 03 15 017	Spegnifiamma Fisso 170	170	176	135/160	1 pz
67 03 15 018	Spegnifiamma Fisso 191	170	197	160/180	1 pz
67 03 15 019	Spegnifiamma Fisso 202	170	208	170/190	1 pz

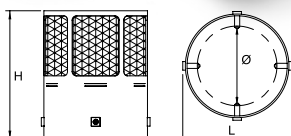

SPEGNIFIAMMA

PNEUMATICO

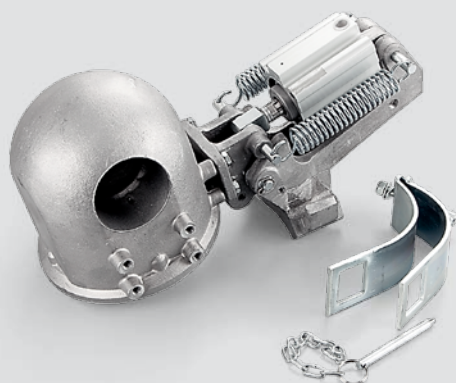

Alluminio

Dispositivo parafiamma a vortice - orientamento cilindro orizzontale

Comando pneumatico

Adattabile a tubi di scarico di diametro compreso fra 100 e 135mm

Codice	descrizione	confezione std
67 45 20 016	Spegnifiamma pneumatico orizzontale	1 pz

KIT AZIONAMENTO



A completamento dello spegnifiamma pneumatico

Codice	descrizione	confezione std
71 09 09 001	Kit interruttore - valvola pneumatica	1 pz



4

SERBATOI ACQUA E CONTENITORI

Aaister

TANKY

SERBATOIO ACQUA



Polietilene stabilizzato raggi UV

Colore: nero e bianco (stabilizzato raggi UV)

Pratico e resistente

Flacone portasapone 250 ml - dispenser e rubinetto inclusi
Completo di viteria per fissaggio al kit supporto
Non adatto ad uso alimentare

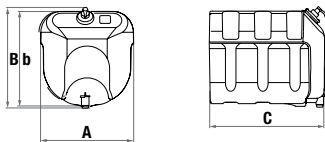

Tanky 30

Codice	capacità (litri)	colore	A	b-B	C	kg	confezione std
52 55 15 010	28	bianco	350	360-380	430	3,0	60 pz
52 50 15 030	28	nero	350	360-380	430	3,0	60 pz

Tanky 50

52 55 15 050	45	bianco	420	430-450	450	5,2	45 pz
52 50 15 050	45	nero	420	430-450	450	5,2	45 pz

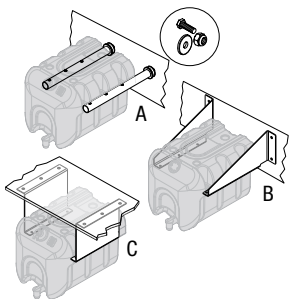

KIT SUPPORTO

Codice	descrizione	fig.	confezione std
31 16 28 001	Kit Tubi flangiati con viteria per installazione a telaio - Tanky 30 e 50	A	5 kit
31 16 26 001	Kit supporti per installazione a telaio - Tanky 30 e 50	B	5 kit
31 16 25 001	Kit supporti per installazione a pianale - Tanky 30 e 50	C	5 kit

RICAMBI TANKY

Codice	descrizione	fig.	confezione std
05 09 02 008	Porta sapone con dispenser	A	1 pz
05 09 02 009	Rubinetto	B	1 pz
05 09 02 005	Tappo serbatoio (in alternativa al porta sapone)	C	1 pz



TANKYTOO

SERBATOIO ACQUA



LAGO

Polietilene stabilizzato raggi UV

Colore: nero (stabilizzato raggi UV)

Leggero e maneggevole

Tutti i serbatoi sono testati a pressione

Flacone portasapone 250 ml - dispenser e rubinetto inclusi

Completo di viteria per fissaggio al kit supporto

Non adatto ad uso alimentare

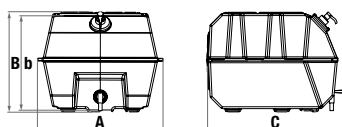

Codice	capacità (litri)	colore	A	b-B	C	kg	confezione std
52 50 30 010	28	nero	382	283	400	2,2	42 pz

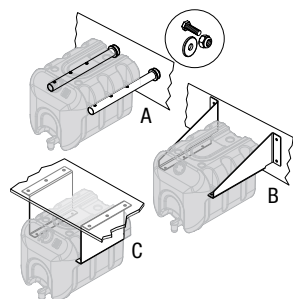

KIT SUPPORTI

Codice	descrizione	fig.	confezione std
31 16 28 001	Tubi flangiati per installazione a telaio - viteria per montaggio a telaio - Tanky/Tankytoo 30 e 50	A	5 kit
31 16 26 001	Kit supporti per installazione a telaio - Tanky/Tankytoo 30 e 50	B	5 kit
31 16 25 001	Kit supporti per installazione a pianale - Tanky/Tankytoo 30 e 50	C	5 kit

RICAMBI TANKYTOO

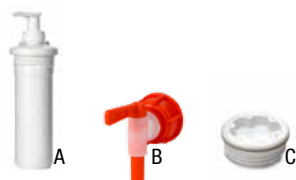

Codice	descrizione	fig.	confezione std
05 09 02 008	Porta sapone con dispenser	A	1 pz
05 09 02 056	Rubinetto	B	1 pz
05 09 02 005	Tappo serbatoio (in alternativa al porta sapone)	C	1 pz

HOLDYX

PORTADOCUMENTI



LAGO

Polietilene stabilizzato raggi UV

Colore: grigio (stabilizzato raggi UV)

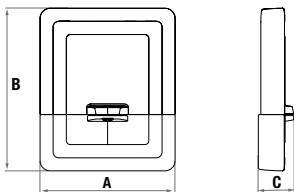

Portadocumenti con coperchio estraibile e dispositivo anti smarrimento

Codice	A	B	C	kg	confezione std
53 50 12 001	270	325	71	0,8	26 pz

ROLLYX

PORTADOCUMENTI CILINDRICO



LAGO

Polietilene stabilizzato raggi UV

Colore: grigio e nero (stabilizzato raggi UV)

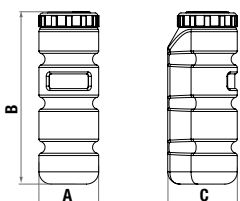

Con boccole filettate integrate
Tappo filettato a chiusura ermetica, con dispositivo anti smarrimento
Apertura Ø 90mm

Codice	A	B	C	kg	confezione std
53 57 15 001	120	340	140	1,0	21 pz

TANICHE ACQUA

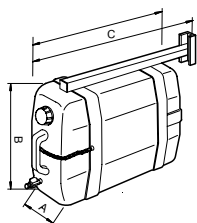

Polietilene - Stampaggio: soffiaggio- Supporto in acciaio zincato

Colore: bianco

codice	descrizione	Lt	A	B	C	Kg	confezione std
52 52 25 005	Tanica polietilene con rubinetto	25	210	380	500	1,5	1 pz
52 52 26 005	Tanica polietilene con rubinetto e supporto	25	210	380	600	6,3	1 pz

RICAMBI

codice	descrizione	confezione std
05 09 02 036	Tappo ricambio tanica in polietilene	1 pz
05 09 02 038	Rubinetto ricambio	1 pz



Acciaio INOX 304 fiorettato

Supporti integrati
Tappo di carico filettato in polietilene
Rubinetto di scarico in metallo

codice	descrizione	Lt	A	B	C	Kg	confezione std
52 32 25 005	Tanica inox fiorettato	25	175	415	330	6,0	1 pz
52 32 25 003	Tanica inox fiorettato	12	175	415	185	3,9	1 pz
05 09 02 008	Portasapone plastica con dispenser	-	65	-	-	0,2	1 pz

RICAMBI

codice	descrizione	confezione std
99 00 00 077	Tappo ricambio tanica inox	1 pz
05 09 02 038	Rubinetto ricambio	1 pz

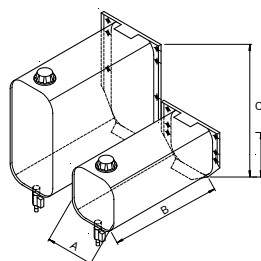

HOSE PROTEX

PORTAMANICHETTE



Polipropilene copolimero stabilizzato raggi UV

Polietilene stabilizzato raggi UV

Acciaio inossidabile AISI 304 2B

Colore: nero (stabilizzato raggi UV) e acciaio inossidabile

Sportello Fornito con sistema di chiusura e chiave - In PP copolimero o acciaio inossidabile

Tappo Ø 160 o 200mm - In PP copolimero o acciaio inossidabile

Tubo 4 lunghezze standard - Lunghezze diverse su richiesta

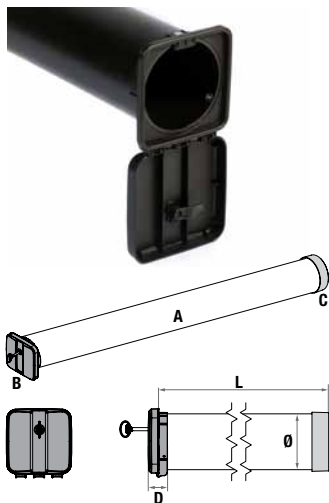

A+B+C - Forniti montati

Codice	Ø	L	spessore	D	confezione std
69 60 10 010	160	3000	5	30	20 pz
69 60 10 015	160	4000	5	30	20 pz
69 60 10 020	160	5000	5	30	20 pz
69 60 10 025	160	6000	5	30	20 pz
69 60 15 010	200	3000	7	30	20 pz
69 60 15 015	200	4000	7	30	20 pz
69 60 15 020	200	5000	7	30	20 pz
69 60 15 025	200	6000	7	30	20 pz

RICAMBI

Collari e supporti a pag 113

Codice	descrizione	Ø	fig.	confezione std
59 60 20 030	Sportello polipropilene copolimero	160	B	Sfuso
59 60 20 035	Sportello polipropilene copolimero	200	B	Sfuso
05 60 02 001	Tappo polipropilene copolimero	160	C	Sfuso
05 60 02 002	Tappo polipropilene copolimero	200	C	Sfuso

Codice	descrizione	Ø	fig.	confezione std
59 30 20 030	Sportello acciaio inossidabile	160	E	Sfuso
59 30 20 035	Sportello acciaio inossidabile	200	E	Sfuso
05 30 02 001	Tappo acciaio inossidabile	160	F	Sfuso
05 30 02 002	Tappo acciaio inossidabile	200	F	Sfuso



A series of 30 horizontal dotted lines for writing.



Aister

5

PARAURTÌ, PARACOLPI E PARACICLI

Aaister

LAGOMAX PRO

BARRE PARAINCASTRO

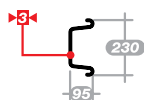

Barra: Acciaio inox AISI 304 2B fiorettato - Cantonale: Polietilene

Codice	descrizione	finitura	L	cantionali	peso	confezione std
34 32 21 110	LAGOMAX PRO Inox 30/10	fiorettato	2300	plastica	23,0	1 pz
34 32 21 130	LAGOMAX PRO Inox 30/10	fiorettato	2400	plastica	24,2	1 pz

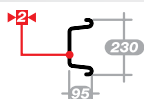

Barra: Acciaio inox AISI 304 2B fiorettato - Cantonale: Polietilene

Codice	descrizione	finitura	L	cantionali	peso	confezione std
33 32 21 110	LAGOMAX PRO Inox 20/10	fiorettato	2300	plastica	15,2	1 pz
33 32 21 130	LAGOMAX PRO Inox 20/10	fiorettato	2400	plastica	15,8	1 pz
33 32 24 110	LAGOMAX PRO Inox 20/10	fiorettato	2300	inox fiorettato	15,2	1 pz
33 32 24 130	LAGOMAX PRO Inox 20/10	fiorettato	2400	inox fiorettato	15,8	1 pz

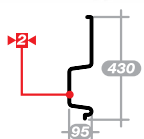

Barra: Acciaio inox AISI 304 2B fiorettato - Cantonale: Polietilene

Codice	descrizione	finitura	L	cantionali	peso	confezione std
35 32 21 110	LAGOMAX PRO Inox 20/10 con alzata	fiorettato	2300	plastica	22,9	1 pz
35 32 21 130	LAGOMAX PRO Inox 20/10 con alzata	fiorettato	2400	plastica	23,9	1 pz
35 32 24 110	LAGOMAX PRO Inox 20/10 con alzata	fiorettato	2300	inox fiorettato	23,0	1 pz
35 32 24 130	LAGOMAX PRO Inox 20/10 con alzata	fiorettato	2400	inox fiorettato	24,0	1 pz
35 32 25 110	LAGOMAX PRO Inox 20/10 con alzata	fiorettato	2300	inox fior. smuss.	22,9	1 pz
35 32 25 130	LAGOMAX PRO Inox 20/10 con alzata	fiorettato	2400	inox fior. smuss.	23,9	1 pz

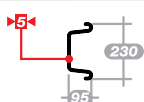

Barra: Alluminio Peraluman 5754 - Cantonale: Polietilene

Codice	descrizione	finitura	L	cantionali	peso	confezione std
34 45 21 110	LAGOMAX PRO Alluminio 50/10	neutro	2300	plastica	13,1	1 pz
34 45 21 130	LAGOMAX PRO Alluminio 50/10	neutro	2400	plastica	13,6	1 pz

rosso: RAL 3004 | grigio: RAL 9006 | bianco: RAL 9016

LAGOMAX

BARRE PARAINCASTRO



Barra: Acciaio S235JR - Cantonale: Polietilene

Finitura: verniciatura a polveri epossidiche

Esecuzioni speciali realizzabili su richiesta o a disegno

Codice	descrizione	colore	L	cantonali	peso	confezione std
33 17 21 110	LAGOMAX 18/10 verniciato	rosso	2300	plastica	13,7	1 pz
33 17 21 130	LAGOMAX 18/10 verniciato	rosso	2400	plastica	14,3	1 pz
33 18 21 010	LAGOMAX 18/10 verniciato	grigio	1800	plastica	10,8	1 pz
33 18 21 030	LAGOMAX 18/10 verniciato	grigio	1900	plastica	11,4	1 pz
33 18 21 050	LAGOMAX 18/10 verniciato	grigio	2000	plastica	12,0	1 pz
33 18 21 070	LAGOMAX 18/10 verniciato	grigio	2100	plastica	12,5	1 pz
33 18 21 090	LAGOMAX 18/10 verniciato	grigio	2200	plastica	13,0	1 pz
33 18 21 110	LAGOMAX 18/10 verniciato	grigio	2300	plastica	13,7	1 pz
33 18 21 130	LAGOMAX 18/10 verniciato	grigio	2400	plastica	14,3	1 pz

rosso: RAL 3004 | grigio: RAL 9006

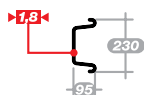

Barra: Acciaio S355JR - Cantonale: Polietilene

Finitura: verniciatura a polveri epossidiche

Esecuzioni speciali realizzabili su richiesta o a disegno

Codice	descrizione	colore	L	cantonali	peso	confezione std
34 18 21 110	LAGOMAX 30/10 verniciato	grigio	2300	plastica	22,6	1 pz
34 18 21 130	LAGOMAX 30/10 verniciato	grigio	2400	plastica	23,6	1 pz
34 16 01 009	LAGOMAX 30/10 verniciato	bianco	2300	plastica	22,6	1 pz
34 16 01 005	LAGOMAX 30/10 verniciato	bianco	2400	plastica	23,6	1 pz

grigio: RAL 9006 | bianco: RAL 9010

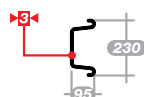

Barra: Acciaio S235JR - Cantonale: Polietilene

Finitura: verniciatura a polveri epossidiche

Esecuzioni speciali realizzabili su richiesta o a disegno

Codice	descrizione	colore	L	cantonali	peso	confezione std
35 18 21 110	LAGOMAX 20/10 con alzata verniciato	grigio	2300	plastica	20,7	1 pz
35 18 21 130	LAGOMAX 20/10 con alzata verniciato	grigio	2400	plastica	21,6	1 pz

grigio: RAL 9006

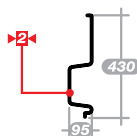

RICAMBI

Codice	descrizione	peso	confezione std
39 50 10 001	Cantonale barra paraincastro	0,1	100

PARAURTI OMOLOGATO

BARRA PARAINCASTRO

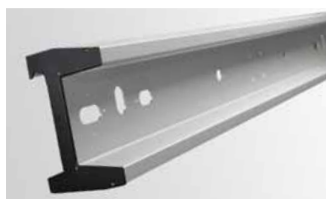

alluminio anodizzato
Barra: Alluminio Peraluman 5754 - Cantonale: Polietilene

Codice	descrizione	finitura	L	cantonali	kg	confezione std
34 49 21 130	Paraurti omologato 58 UN/ECE rev.03	neutro	2400	plastica	20	1 pz

CIAPEEN

CLIP PORTATARGA A MOLLA



Resina acetlica

Sostituzione targa in pochi secondi, grazie alle robuste molle in acciaio inox antiruggine

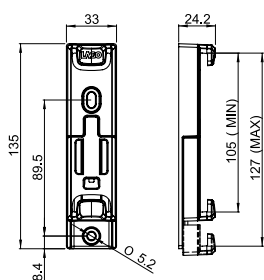

Codice	descrizione	confezione std
73 60 11 061	Clip portatarga CIAPEEN	24 pz

PORTATARGA INOX

CLIP PORTATARGA A MOLLA IN INOX

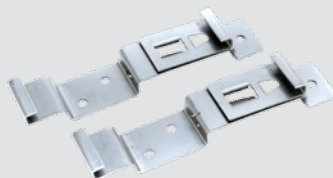

Acciaio inox

Sostituzione targa in pochi secondi, grazie alle robuste molle in acciaio inox antiruggine

Codice	descrizione	confezione std
99 00 00 109	Portatarga a molla Inox	1 pz

PORTATARGA

TARGA RIPETITRICE

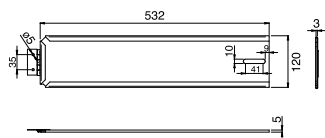
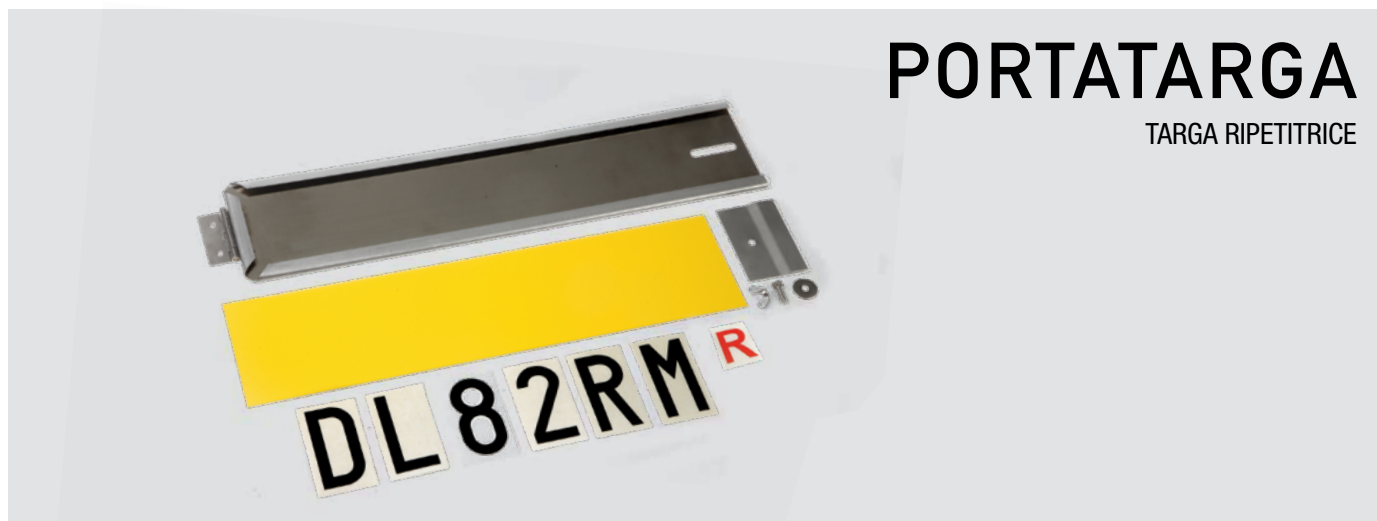

Codice	descrizione	dimensioni	confezione std
73 30 10 001	Portatarga in acciaio inox AISI 304 sp. 8/10 con cerniera e piastrina	532x120	20 pz
74 45 10 007	Targa Ripetitrice Provvisoria bifacciale alluminio	480x115	40 pz
99 00 00 114	Lettera "R" rossa adesiva		12 pz

Numeri e lettere adesivi 40x80mm per targhe ripetitrici

Codice	numero/lettera	confezione std	Codice	numero/lettera	confezione std
74 72 20 161	1	10 pz	74 72 20 179	J	10 pz
74 72 20 162	2	10 pz	74 72 20 180	K	10 pz
74 72 20 163	3	10 pz	74 72 20 181	L	10 pz
74 72 20 164	4	10 pz	74 72 20 182	M	10 pz
74 72 20 165	5	10 pz	74 72 20 183	N	10 pz
74 72 20 166	6-9	10 pz	74 72 20 184	O	10 pz
74 72 20 167	7	10 pz	74 72 20 185	P	10 pz
74 72 20 168	8	10 pz	74 72 20 186	Q	10 pz
74 72 20 170	A	10 pz	74 72 20 187	R	10 pz
74 72 20 171	B	10 pz	74 72 20 188	S	10 pz
74 72 20 172	C	10 pz	74 72 20 189	T	10 pz
74 72 20 173	D	10 pz	74 72 20 190	U	10 pz
74 72 20 174	E	10 pz	74 72 20 191	V	10 pz
74 72 20 175	F	10 pz	74 72 20 192	W	10 pz
74 72 20 176	G	10 pz	74 72 20 193	X	10 pz
74 72 20 177	H	10 pz	74 72 20 194	Y	10 pz
74 72 20 178	I	10 pz	74 72 20 195	Z	10 pz

PORTATARGA

TARGHE > 1999



Acciaio verniciato

Colore: nero

Codice	descrizione	dimensioni	confezione std
73 16 10 001	Portatarga anteriore - targhe >1999	373x123	1 pz
73 16 10 002	Portatarga posteriore - targhe >1999	533x123	1 pz

VIP

SUPPORTO LATERALE PARACICLI MOBILE



IN MARCIA



APERTO



IN SICUREZZA



Acciaio S235JR zincato - Inox



Posizionamento prefissato a scatto

Codice	descrizione	materiale	kg	confezione std
31 11 40 001	Coppia paracicli VIP	acciaio zincato	5,75	10 cp
31 30 40 001	Coppia paracicli VIP	inox	5,75	10 cp

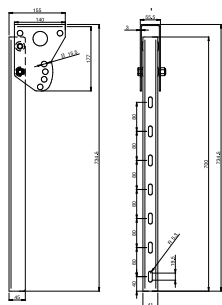

SUPPORTI PARACICLI



Acciaio zincato

Supporto paracicli tubo 90°

Codice	descrizione	A	B	C	kg	confezione std
42 11 10 001	Supporto paracicli tubo 90°	805	805	54x2	3,54	1 pz
42 11 10 002	Supporto paracicli tubo 90°	750	750	48x3	4,15	1 pz

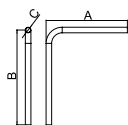

Acciaio zincato

Supporto paracicli fisso

Codice	descrizione	A	B	C	kg	confezione std
42 11 10 003	Supporto paracicli fisso	800	800	54x2	4,16	1 pz

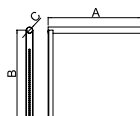

Codice	descrizione	spessore	Ø	kg	confezione std
42 10 01 001	Mensola acciaio MM6	6	-	1,15	1 pz
42 11 01 003	Staffa omega zincata	3	-	0,25	1 pz
08 11 07 001	Cavallotto filettato zincato con viteria	-	8	0,07	1 pz
08 11 07 002	Cavallotto filettato zincato con viteria	-	10	0,21	1 pz

PROTEZIONI LATERALI

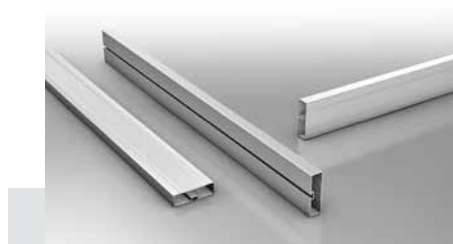

Alluminio Lega 6060 T6 - anodizzato

Profilo laterale paracicli

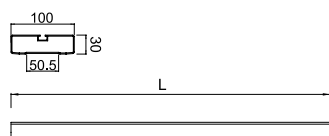

Codice	descrizione	L	confezione std
47 45 40 027	Profilo laterale paracicli	3250	1 pz
47 45 40 036	Profilo laterale paracicli	3750	1 pz
47 45 40 045	Profilo laterale paracicli	6500	1 pz
47 45 40 060	Profilo laterale paracicli	7500	1 pz



Codice	descrizione	kg	confezione std
08 11 57 000	Kit 50 pz viteria fissaggio. <i>Composizione del kit: 50 pz vite TBCE M8x16 Zincata 50 pz rondella dentellata M8 zincata 50 pz rondella M8 16x1.6 zincata 50 pz piastrina zincata con foro M8 42x18 sp.8mm</i>	2,71	1 kit



Alluminio Lega 6060 T6 - anodizzato

Profilo angolare paracicli

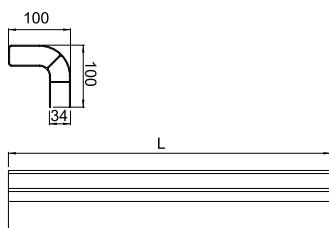

Codice	descrizione	L	confezione std
47 45 41 005	Profilo angolare paracicli	500	1 pz
47 45 41 040	Profilo angolare paracicli	6000	2 pz

Tappi

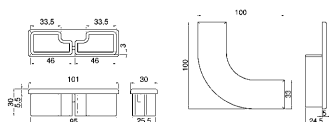

Codice	descrizione	dimensioni	confezione std
05 60 02 003	Tappo per profilo paracicli in gomma	100x30	300 pz
05 60 02 004	Tappo per angolare paracicli in polietilene	100x100	400 pz

GRIGLIE

PROTEZIONE FANALI

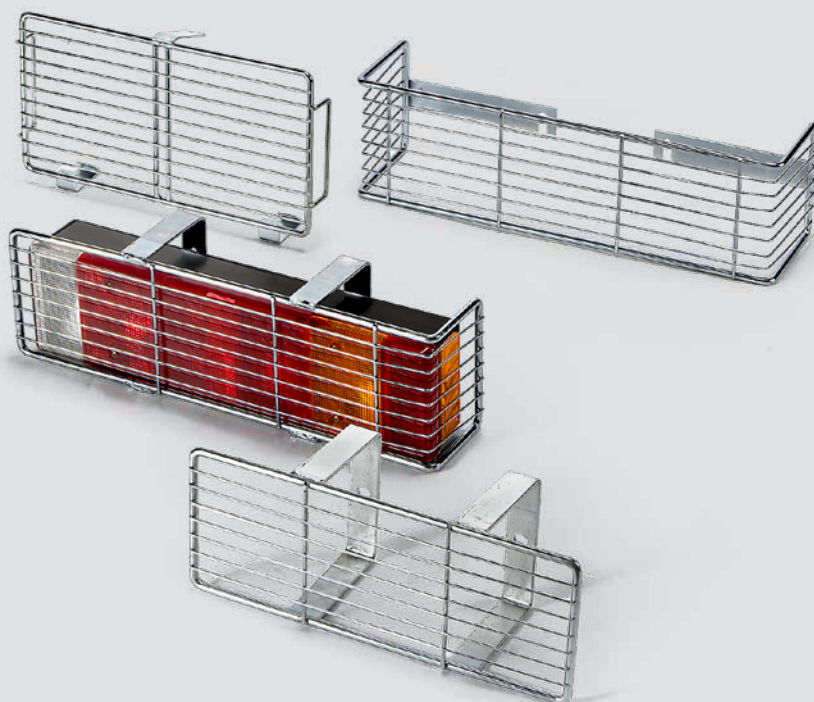

Filo d'Acciaio zincato

Per la protezione delle plastiche dei fanali nelle manovre del proprio veicolo

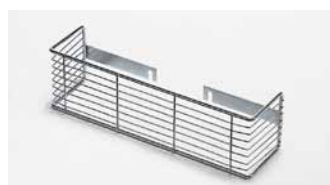
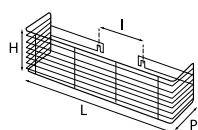

Attacco Tipo A



Attacco Tipo B



Attacco Tipo C



Attacco Tipo D

Codice	Marca	Modello	L	H	P	I	Tipo	confezione	std
70 11 10 001	Daf	CF	490	142	110	140	A	1 pz	
70 11 10 002	Iveco	Eurostar/Trakker	400	160	125	310X90	A	1 pz	
70 11 10 003	Ford	Transit 2014/Ford V/184	420	130	105	190	A	1 pz	
70 11 10 004	Ford/Mercedes	Transit 2006/Arocs Cava	405	125	115	140/225	A	1 pz	
70 11 10 005	Man/Renault/Iveco	Tg-A/Magnum 400-440-480/Stralis Euro6	490	145	125	150	A	1 pz	
70 11 10 006	Man/Nissan/Opel	Man Serie Leggera/Trade/V 400/Movano	365	150	105	150	A	1 pz	
70 11 10 008	Mercedes	Sprinter 2009-2015/Arocs 2016 SX	440	160	115	150	A	1 pz	
70 11 10 009	Mercedes	Sprinter 2009-2015/Arocs 2016 DX	440	160	115	150	A	1 pz	
70 11 10 010	Mercedes	Actros 2010/Axor con Lamiera Parasassi	570	160	120	190	A	1 pz	
70 11 10 011	Mercedes	Sprinter	500	145	130	155	A	1 pz	
70 11 10 013	Mercedes	Actros 2010/Axor	570	160	120	190	A	1 pz	
70 11 10 014	Mitsubishi	Canter	380	150	115	160	A	1 pz	
70 11 10 015	Volvo	Fm-Fh	505	125	105	150	A	1 pz	

70 11 11 001	Iveco	Ducato/Daily 2009	355	150	115	190/60	B	1 pz	
70 11 11 002	Iveco	Trakker Mp410e 1998	470	150	115	19/60	B	1 pz	
70 11 11 003	Man	Tgl/Tga	430	200	130	150	B	1 pz	
70 11 11 004	Mitsubishi	Canter	380	150	120	160	B	1 pz	
70 11 11 005	Scania/Volvo/Iveco	Serie 4/Fm-Fh/Iveco	525	150	115	145	B	1 pz	

70 11 12 001	Iveco	Daily 2009-2012-2014	375	195	120	194/55	C	1 pz	
70 11 12 002	Iveco/Nissan/Renault	Daily/Eurocargo/Cabstar 2010/Maxity 2009	330	140	115	185/65	C	1 pz	
70 11 12 003	Iveco	Eurocargo/Trakker 2006/Stralis 2003 Cab.Grande	490	155	100	200	C	1 pz	

70 11 13 001	Iveco	190	430	195	-	-	D	1 pz	
70 11 13 002	Iveco	Daily 1999 / Eurocargo / Daily 2012-2014	330	195	-	-	D	1 pz	
70 11 13 003	Iveco/Ford	Eurotech/Eurostar/Euro Transit 2016	430	195	-	-	D	1 pz	
70 11 13 004	Iveco	Eurocargo/Trakker 2006/Stralis 2003 Cab.Grande	500	195	-	-	D	1 pz	
70 11 13 005	Isuzu	Serie 35	350	145	-	-	D	1 pz	
70 11 13 006 *	Ford	Transit 2009-2014	375	195	-	-	D	1 pz	
70 11 13 007	Nissan/Renault	Serie L-M/Eco/Cabstar 2008/Mascotte 2009	370	195	-	-	D	1 pz	

* Disponibile Fino Ad Esaurimento Scorte

FORMEEGA

CUSCINETTO DI SUPPORTO PER RIMORCHI RIBALTABILI

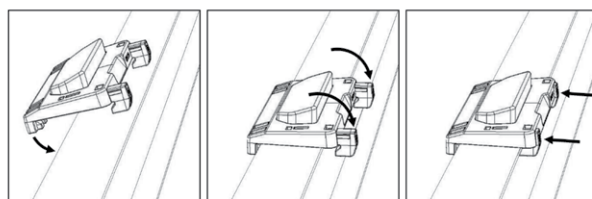
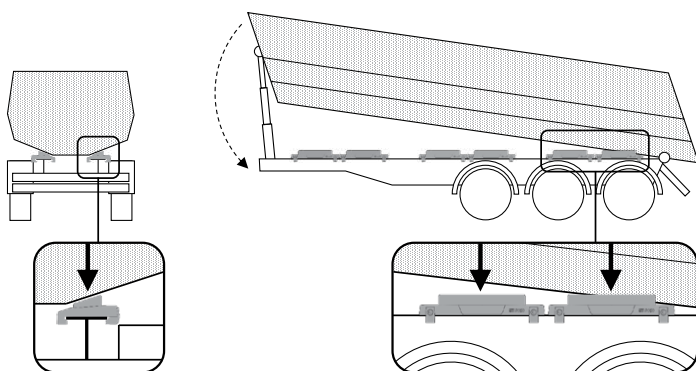

PA6 stabilizzato a raggi UV + gomma

Colore: nero UV

LAGO

Cuscinetto di supporto per rimorchi ribaltabili

Il sistema di fissaggio regolabile rende il cuscinetto adattabile a diverse dimensioni della trave principale del telaio:

larghezza 125-160mm

spessore 7-12mm

L'altezza del supporto può essere regolata grazie ai distanziali dedicati

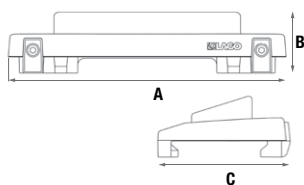

Codice	descrizione	A	B	C (min-max)	kg	confezione std
40 05 25 001	Formeega con cuscinetto inclinato	420	90	190-230	3,00	6 pz
40 05 25 002	Formeega con cuscinetto piano	420	64	190-230	2,50	6 pz



Distanziali Formeega

Codice	A	B	C (min-max)	kg	confezione std
40 07 24 002	280	100	4	0,15	24 pz

Cuscinetto Formeega

Codice	descrizione	A	B	C (min-max)	kg	confezione std
40 07 24 001	cuscinetto inclinato	280	104	42-67	2,00	1 pz
40 07 24 003	cuscinetto piano	280	104	64	1,5	1 pz

TAMPONI PARACOLPI



Gomma - stampaggio: vulcanizzazione

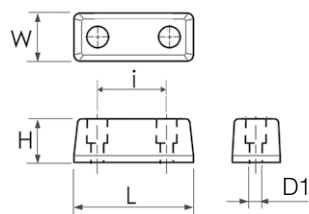

Quadri

Codice	L	W	H	i	Ø x D1	kg	confezione std
40 70 15 002	150	60	60	85	2x13	0,60	48 pz
40 70 15 003	170	90	70	70	2x7	0,98	20 pz
40 70 15 004	195	80	80	90	2x14	1,15	32 pz
40 70 15 005	250	80	90	120	2x13	1,34	10 pz
40 70 15 006	300	65	70	120	3x13	1,61	15 pz
40 70 15 007	350	100	110	200	2x14	3,68	8 pz
40 70 15 008	400	65	70	105	4x13	2,24	10 pz
40 70 15 009	450	40	60	120	4x9	1,38	18 pz
40 70 15 010	600	100	120	200	4x15	8,05	-
40 70 15 017	50	30	13	25	2x7	0,02	400 pz
40 70 15 018	50	30	30	25	2x7	0,05	300 pz
40 70 15 019	60	40	45	25	2x7	0,10	150 pz
40 70 15 020	300	80	105	125	3x13	3,00	-

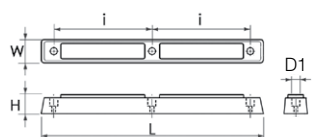

Gomma - stampaggio: vulcanizzazione

Quadri

Codice	L	W	H	i	Ø x D1	kg	confezione std
40 70 15 030	457	47	40	200	3x7	0,84	25 pz
40 70 15 031	680	45	40	205	4x7	1,20	25 pz

TAMPONI PARACOLPI

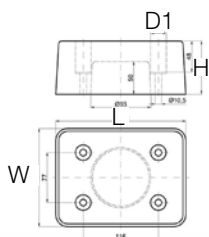
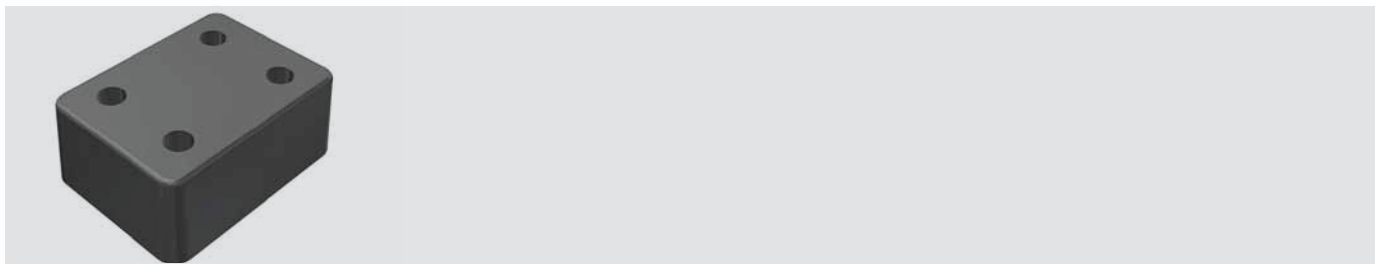

Gomma - stampaggio: vulcanizzazione

Quadri

Codice	L	W	H	i	Ø x D1	kg	confezione std
40 70 15 021	200,5	151	82	116/77	4x10,5	3,00	1 pz

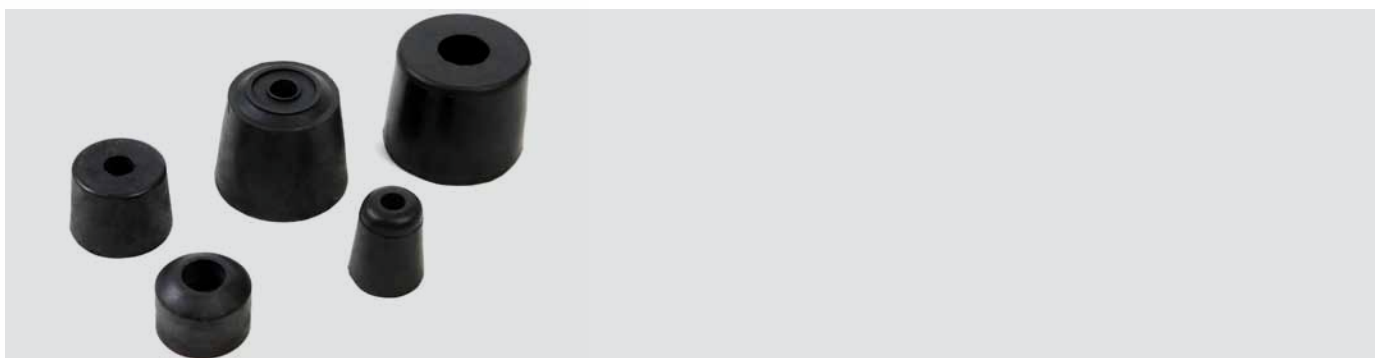

Gomma - stampaggio: vulcanizzazione

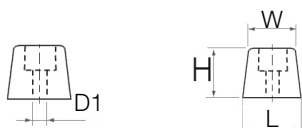

Cilindrici e conici

Codice	L	W	H	i	Ø x D1	kg	confezione std
40 70 16 002	59	59	43	-	1x11,0	0,12	-
40 70 17 004	90	66	80	-	1x10,0	0,47	-
40 70 17 005	50	40	60	-	1x7,0	0,09	-
40 70 17 006	68	60	50	-	1x10,5	0,12	-
40 70 17 007	100	81	80	-	1x11,5	0,40	-
40 70 17 008	30	25	13	-	1x6,5	0,01	-



Acciaio/Gomma - Finitura: Zincatura



Con supporto

Codice	L	W	H	i	kg	confezione std
40 70 20 003	200	45	20	-	0,39	20 pz
40 70 20 004	200	87	20	-	0,84	20 pz

TAMPONI A RULLO

VERTICALI IN GOMMA E ACCIAIO GALVANIZZATO E GREZZO



Gomma - Supporto: Acciaio galvanizzato

Codice	descrizione	dimensioni rullo	kg	confezione std
40 70 19 105	Tampone verticale 3 rulli	65	7,76	-
40 70 19 104	Tampone verticale 2 rulli	65	5,28	-

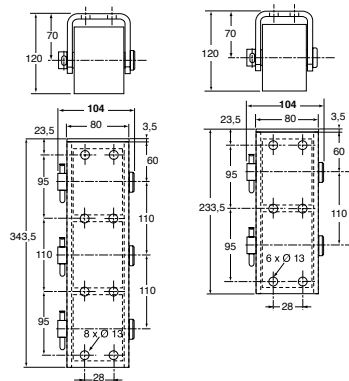

Gomma - Supporto: Acciaio grezzo (5 rulli) - Acciaio galvanizzato (2 rulli e 3 rulli)

Codice	descrizione	dimensioni rullo	kg	confezione std
40 70 19 106	Tampone verticale 5 rulli	80	15,96	-
40 70 19 115	Tampone verticale 3 rulli	80	8,60	-
40 70 19 114	Tampone verticale 2 rulli	80	6,90	-

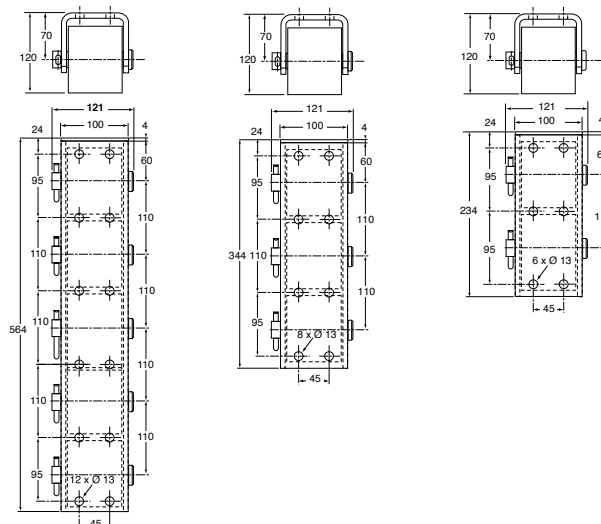

TAMPONI A RULLO

ORIZZONTALI IN GOMMA E ACCIAIO GALVANIZZATO



Gomma - Supporto: Acciaio galvanizzato

Codice	descrizione	dimensioni rullo	kg	confezione std
40 70 19 113	Tampone orizzontale 4 rulli	80	10,90	-
40 70 19 112	Tampone orizzontale 2 rulli	80	6,00	-
40 70 19 101	Tampone orizzontale 1 rullo	80	4,40	-

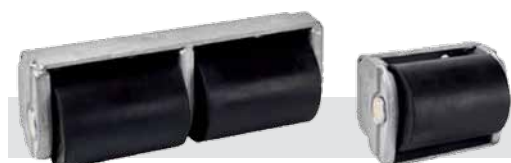
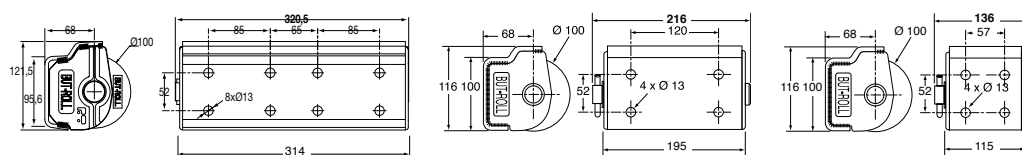

Gomma - Supporto: Acciaio galvanizzato

Codice	descrizione	dimensioni rullo	kg	confezione std
40 70 19 103	Tampone orizzontale 2 rulli	130	9,05	-
40 70 19 102	Tampone orizzontale 1 rullo	130	4,93	-

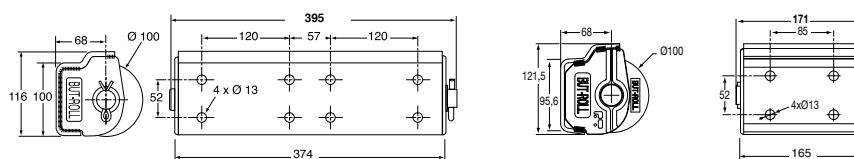

RICAMBI

Gomma

Codice	descrizione	dimensioni	kg	confezione std
40 70 16 101	Rullo in gomma	65	0,79	10 pz
40 70 16 102	Rullo in gomma	80	0,98	10 pz
40 70 16 103	Rullo in gomma	130	1,50	9 pz



TAMPONI A RULLO

VERTICALI IN ACCIAIO ZINCATO



Acciaio zincato

Codice	descrizione	dimensioni	kg	confezione std
40 11 19 110	Tampone verticale zincato 1 rullo	217,5	5,50	-

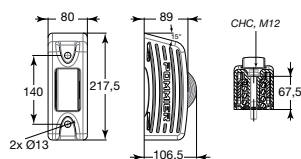

Acciaio zincato

Codice	descrizione	dimensioni	kg	confezione std
40 11 19 111	Tampone verticale zincato 2 rulli	315	8,50	-

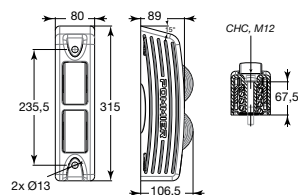

TAMPONI A RULLO

ORIZZONTALI IN ACCIAIO ZINCATO

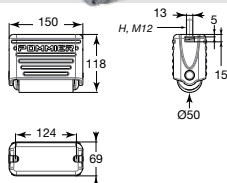

Acciaio zincato

Codice	descrizione	dimensioni	kg	confezione std
40 11 19 101	Tampone orizzontale compatto zincato 1 rullo	150	4,50	-

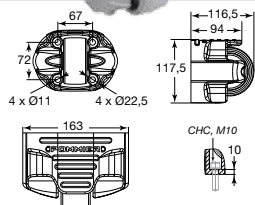

Acciaio zincato

Codice	descrizione	dimensioni	kg	confezione std
40 11 19 102	Tampone orizzontale zincato 1 rullo	163	5,60	-

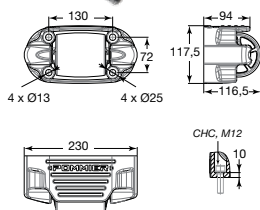

Acciaio zincato

Codice	descrizione	dimensioni	kg	confezione std
40 11 19 103	Tampone orizzontale zincato 1 rullo	230	7,00	-

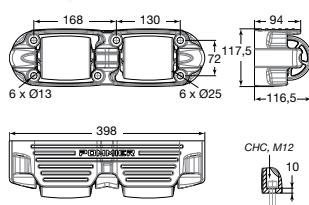

Acciaio zincato

Codice	descrizione	dimensioni	kg	confezione std
40 11 19 104	Tampone orizzontale zincato 2 rulli	398	12,50	-

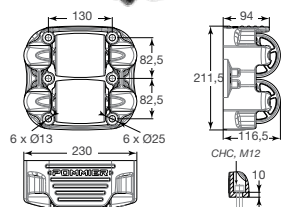

Acciaio zincato

Codice	descrizione	dimensioni	kg	confezione std
40 11 19 105	Tampone orizzontale sovrapposto zincato 2 rulli	230	13,00	-

PROFILI PARACOLPI

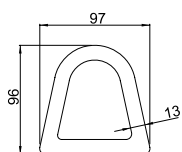

PVC

Colore: nero

Codice	descrizione	dimensioni	confezione std
40 70 11 011	Tampone PVC tipo alto	2600	3 pz

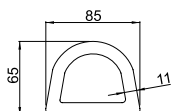

PVC

Colore: nero

Codice	descrizione	dimensioni	confezione std
40 70 10 011	Tampone PVC tipo basso	2600	4 pz

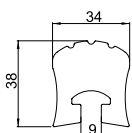

PVC

Colore: nero

Codice	descrizione	dimensioni	confezione std
40 70 12 015	Tampone PVC sagomato	3000	8 pz



An aerial, black and white photograph of a multi-lane highway curving through a dense forest. Several cars are visible on the road. A large black rectangular box is overlaid in the center of the image, containing the number '6' and the text 'FANALERIA E CABLAGGI'.

6

FANALERIA E CABLAGGI

Aiister

FANALE POSTERIORE

FT-500 FULL LED

**Fanale per rimorchi e semirimorchi**

FULL-Led per il massimo risparmio energetico

Dotato di modulo anti-shock intercambiabile, resistente a qualsiasi condizione atmosferica

Sistema di protezione contro l'inversione di polarità

Codice	descrizione	tipologia	confezione std
70 09 21 045	FT500 Full Led 12-36V DC	sinistro	1 pz
70 09 21 046	FT500 Full Led 12-36V DC	destro	1 pz
70 09 21 047	FT500 Full Led 12-36V DC con luce ingombro	sinistro	1 pz
70 09 21 048	FT500 Full Led 12-36V DC con luce ingombro	destro	1 pz
70 09 30 025	Gemma ricambio FT500 Full Led	sinistro	1 pz
70 09 30 026	Gemma ricambio FT500 Full Led	destro	1 pz
70 09 22 033	Luce ingombro Led per FT-500 Full Led	sinistro	1 pz
70 09 22 034	Luce ingombro Led per FT-500 Full Led	destro	1 pz

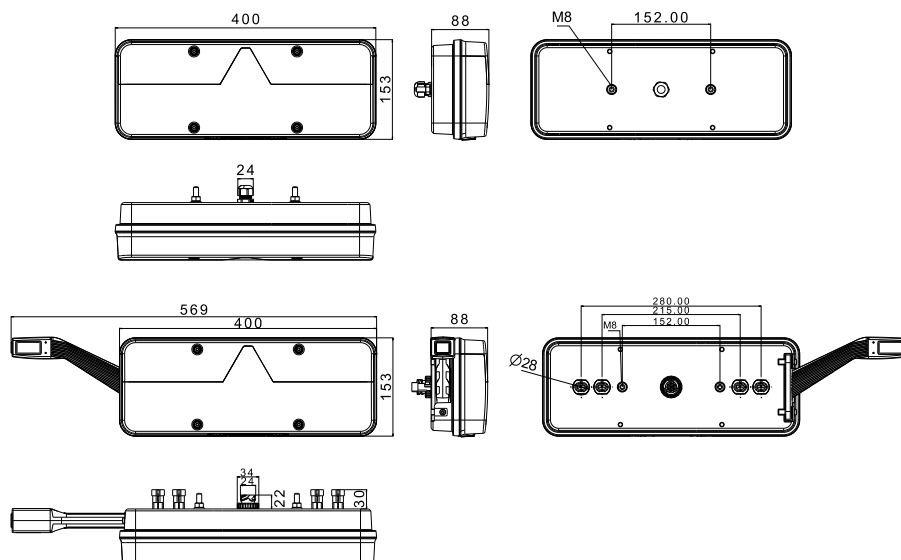

FANALE POSTERIORE

FT-110 LED e FT-113 LED



Fanale posteriore tondo

Compatibilità elettromagnetica certificata (EMC)

Omologazione europea E9

Resistente agli urti

Sistema di protezione contro l'inversione di polarità

Codice	descrizione	figura	confezione std
70 09 20 035	FT110 Led 12-36V	A	1 pz
70 09 20 036	FT113 Led 12-36v	B	1 pz
70 09 20 037	FT113 Led 12-36V per montaggio seriale	B	1 pz

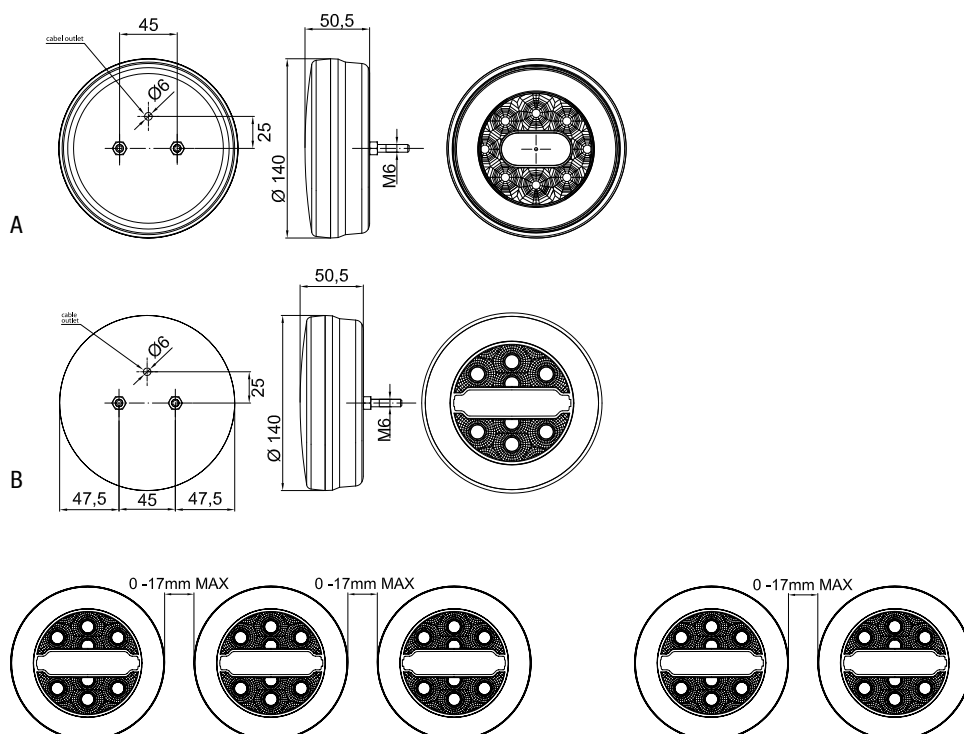

LUCI POSTERIORI

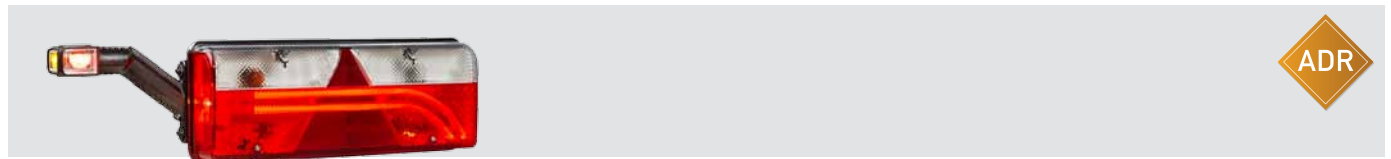

ADR

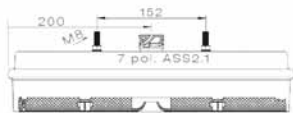

Europoint III

Fanale per rimorchi e semirimorchi
Con guida ottica per LED
Con tecnologia per la diffusione omogenea del fascio luminoso

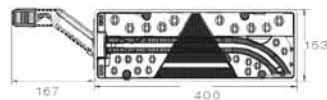

Codice	descrizione	tipologia	confezione std
70 09 21 040	Europoint III ibrido	sinistro	1 pz
70 09 21 041	Europoint III ibrido	destro	1 pz
70 09 21 042	Europoint III ibrido con luce ingombro	sinistro	1 pz
70 09 21 043	Europoint III ibrido con luce ingombro	destro	1 pz
70 09 30 023	Gemma ricambio Europoint III	sinistro	1 pz
70 09 30 024	Gemma ricambio Europoint III	destro	1 pz
70 09 22 031	Luce ingombro Europoint III a Led	sinistro	1 pz
70 09 22 032	Luce ingombro Europoint III a Led	destro	1 pz
71 09 25 001	Connettore 7 poli giallo	sinistro	1 pz
71 09 25 002	Connettore 7 poli verde	destro	1 pz

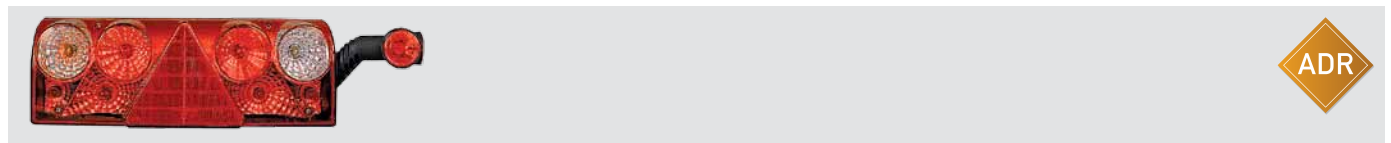

ADR

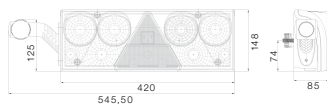

Europoint II

Fanale per rimorchi e semirimorchi
Consente l'utilizzo degli inserti a Led
Massima affidabilità e resistenza all'ossidazione
Completo di lampadine

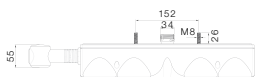

Codice	descrizione	tipologia	confezione std
70 09 21 010	Europoint II	sinistro	1 pz
70 09 21 011	Europoint II	destro	1 pz
70 09 21 012	Europoint II con luce ingombro	sinistro	1 pz
70 09 21 013	Europoint II con luce ingombro	destro	1 pz
70 09 30 010	Gemma ricambio Europoint II	sinistro/destro	1 pz
70 09 22 022	Luce ingombro Europoint II a Led	sinistro	1 pz
70 09 22 023	Luce ingombro Europoint II a Led	destro	1 pz
71 09 25 001	Connettore 7 poli giallo	sinistro	1 pz
71 09 25 002	Connettore 7 poli verde	destro	1 pz

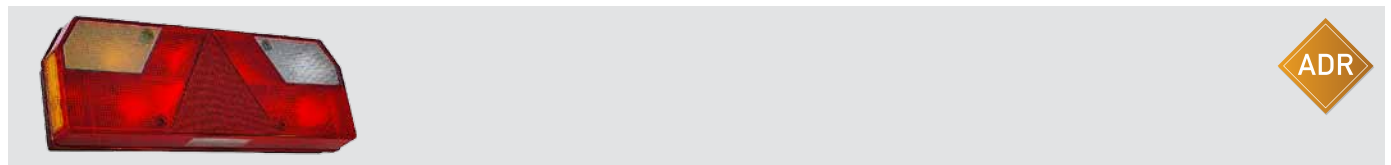

ADR



Europoint I

Fanale per rimorchi e semirimorchi
Le luci di posizione e stop sono costituite da più di una lampadina per consentire anche un funzionamento parziale
A richiesta il fanale sinistro può essere fornito con cicalino per retromarcia incorporato
Completo di lampadine



Codice	descrizione	tipologia	confezione std
70 09 20 010	Europoint I	sinistro	1 pz
70 09 20 011	Europoint I	destro	1 pz
70 09 30 011	Gemma ricambio Europoint I	sinistro/destro	1 pz
71 09 25 001	Connettore 7 poli giallo	sinistro	1 pz
71 09 25 002	Connettore 7 poli verde	destro	1 pz

LUCI POSTERIORI

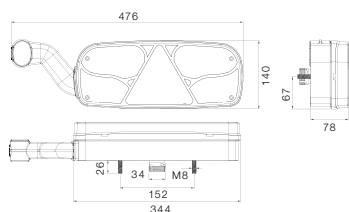
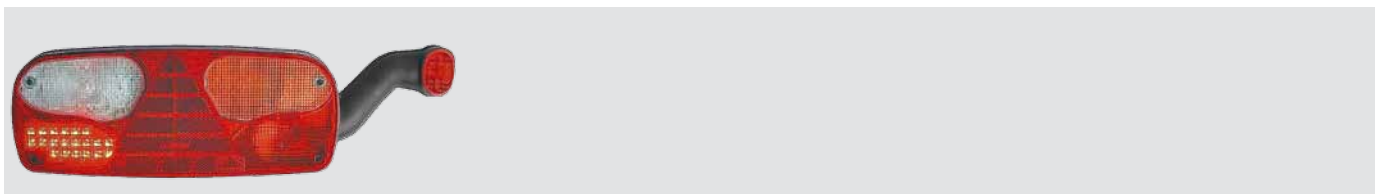

Ecopoint

Fanale per rimorchi e semirimorchi
Consente l'utilizzo degli inserti a Led
Completo di lampadine

Codice	descrizione	tipologia	confezione std
70 09 21 020	Ecopoint con luce ingombro	sinistro	1 pz
70 09 21 021	Ecopoint con luce ingombro	destra	1 pz
70 09 30 012	Gemma ricambio Ecopoint	sinistro/destra	1 pz
70 09 22 010	Luce ingombro Ecopoint	sinistro/destra	1 pz
71 09 25 001	Connettore 7 poli giallo	sinistro	1 pz
71 09 25 002	Connettore 7 poli verde	destra	1 pz

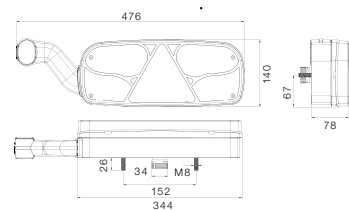
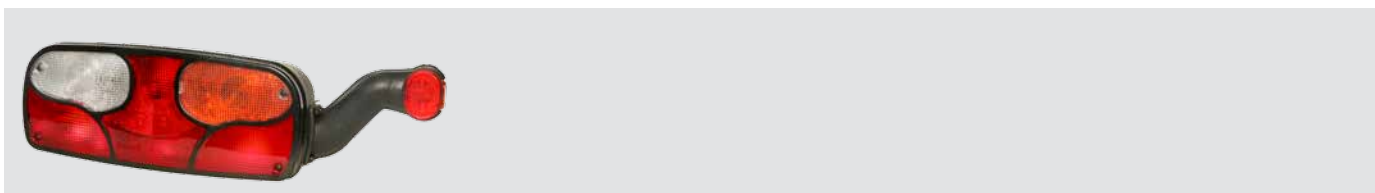

Ecopoint Motrice

Fanale per motrice
Consente l'utilizzo degli inserti a Led
Completo di lampadine

Codice	descrizione	tipologia	confezione std
70 09 21 022	Ecopoint Motrice con luce ingombro	destra	1 pz
70 09 21 023	Ecopoint Motrice con luce ingombro	sinistro	1 pz
70 09 30 021	Gemma ricambio Ecopoint motrice	sinistro/destra	1 pz
70 09 22 010	Luce ingombro Ecopoint	sinistro/destra	1 pz
71 09 25 001	Connettore 7P giallo	sinistro	1 pz
71 09 25 002	Connettore 7P verde	destra	1 pz

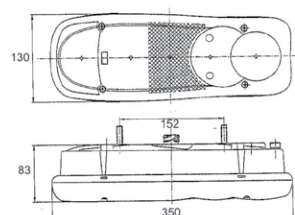
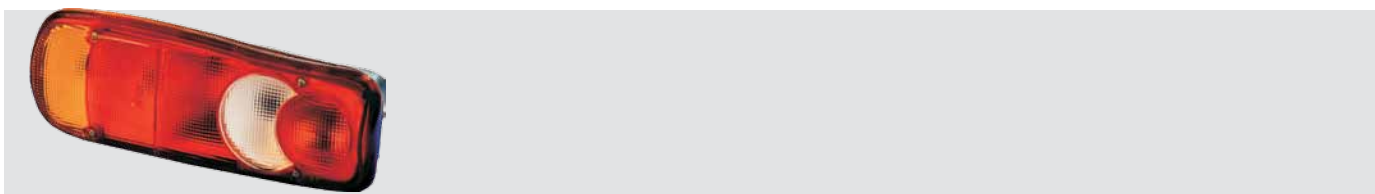

Fanale 5 Funzioni Renault/Nissan/Daf

Fanale per motrice
Completo di lampadine

Codice	descrizione	tipologia	confezione std
70 09 20 026	Fanale post 12V Renault/Nissan/Daf	destra	1 pz
70 09 20 027	Fanale post 12V Renault/Nissan/Daf	sinistro	1 pz
70 09 30 020	Gemma ricambio Renault/Nissan/Daf	sinistro/destra	1 pz

LUCI POSTERIORI

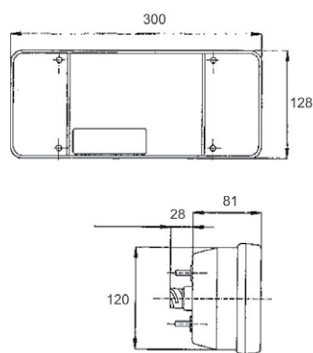
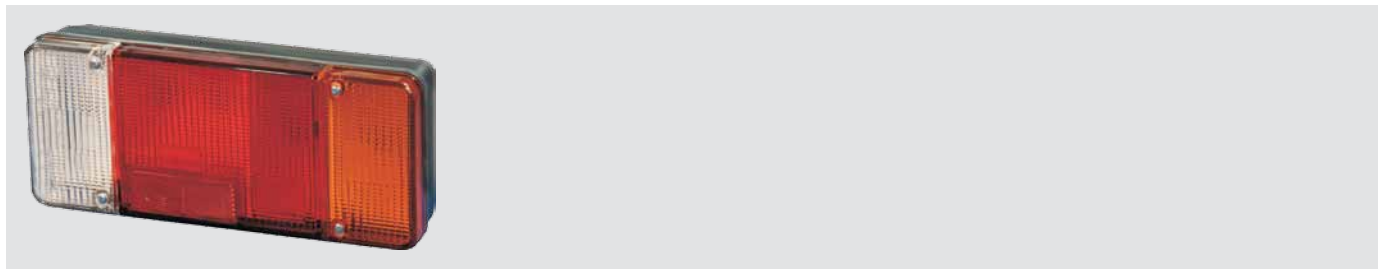

Fanale Iveco Daily S2000/Eurocargo

Fanale per furgoni
Fornito senza lampadine

Codice	descrizione	tipologia	confezione std
70 09 20 016	Fanale posteriore 24 V	sinistro	1 pz
70 09 20 017	Fanale posteriore 24 V	destro	1 pz
70 09 30 015	Gemma ricambio retronebbia	sinistro	1 pz
70 09 30 014	Gemma ricambio retromarcia	destro	1 pz

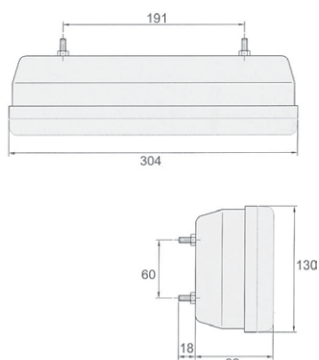
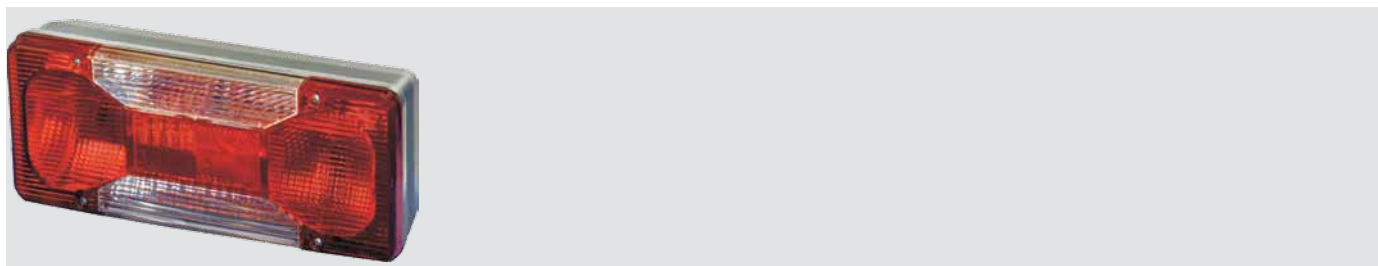

Fanale Iveco Daily 2006

Fanale per furgoni
Fornito senza lampadine

Codice	descrizione	confezione std
70 09 20 024	Fanale Post 12 V DX Daily 2006	1 pz
70 09 20 025	Fanale Post 12 V SX Daily 2006	1 pz
70 09 30 019	Gemma Ricambio Daily 2006 DX/SX	1 pz

LUCI DI INGOMBRO

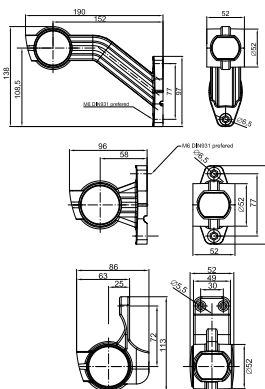
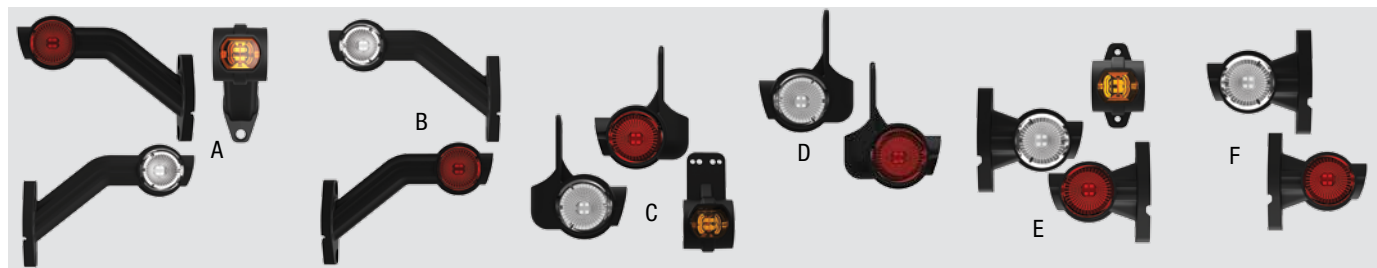

Luce ingombro FT-140 Led

Supporto in gomma e modulo ottico removibile
Compatibilità elettromagnetica certificata (EMC)
Omologazione europea E9
Resistente agli urti

Codice	descrizione	tipologia	figura	confezione std
70 09 22 035	Luce ingombro FT-140F Led 60° - cavo 30cm	sinistro	A	1 pz
70 09 22 036	Luce ingombro FT-140F Led 60° - cavo 30cm	destro	B	1 pz
70 09 22 037	Luce ingombro FT-140W Led C/Staffa - cavo 30cm	sinistro	C	1 pz
70 09 22 038	Luce ingombro FT-140W Led C/Staffa - cavo 30cm	destro	D	1 pz
70 09 22 039	Luce ingombro FT-140A Led corto - cavo 30cm	sinistro	E	1 pz
70 09 22 040	Luce ingombro FT-140A Led corto - cavo 30cm	destro	F	1 pz

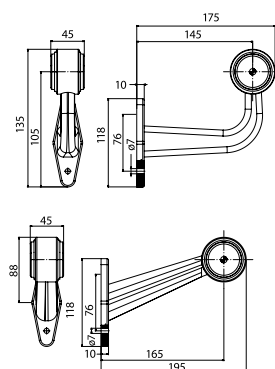
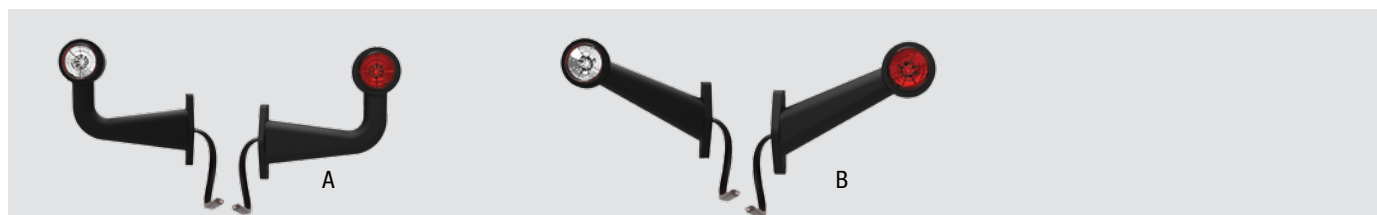

Luce ingombro FT-009 Led

Supporto in gomma e modulo ottico removibile
Compatibilità elettromagnetica certificata (EMC)
Omologazione europea E9
Resistente agli urti

Codice	descrizione	tipologia	figura	confezione std
70 09 22 045	Luce ingombro FT-009F Led 90° - cavo 30cm	universale	A	2 pz
70 09 22 046	Luce ingombro FT-009E Led 60° - cavo 30cm	universale	B	2 pz

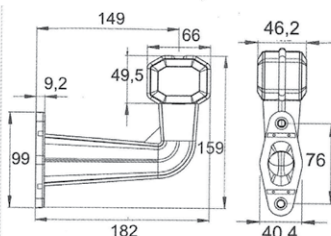
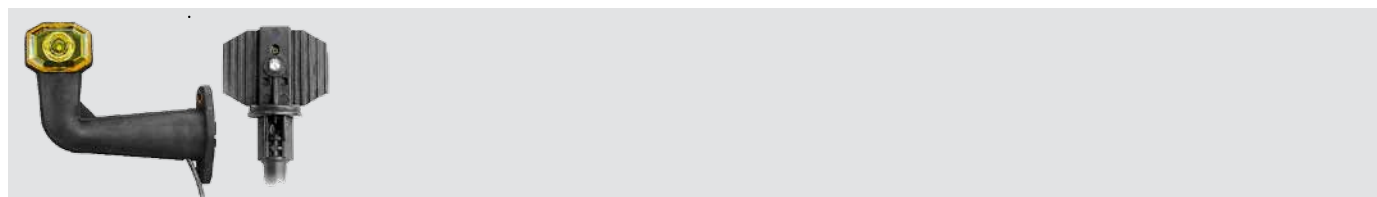

Superpoint Led

Corpo in gomma flessibile
Tecnologia a Led
Connessione a click-in

Codice	descrizione	tipologia	confezione std
70 09 22 015	Luce ingombro Led 90° cavo 125cm	destro	1 pz
70 09 22 016	Luce ingombro Led 90° cavo 125cm	sinistro	1 pz

LUCI TARGA

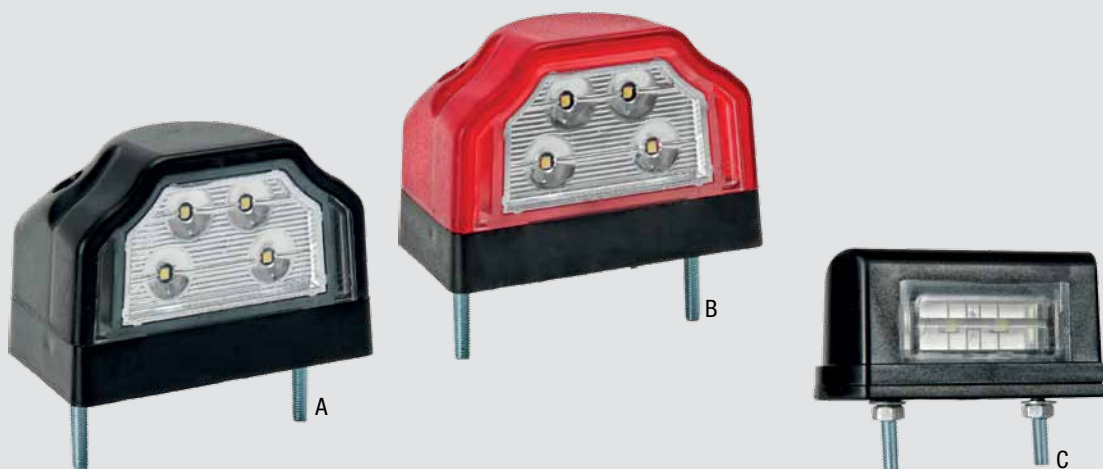

Compatibilità elettromagnetica certificata (EMC)
Omologazione europea E9
Resistente agli urti

Codice	descrizione	figura	confezione std
70 09 23 018	Luce targa FT-031 Led CAVO 50cm	A	1 pz
70 09 23 019	Luce targa FT-031 Led CAVO 50cm	B	1 pz
70 09 23 020	Luce targa FT-016 Led CAVO 50cm	C	2 pz

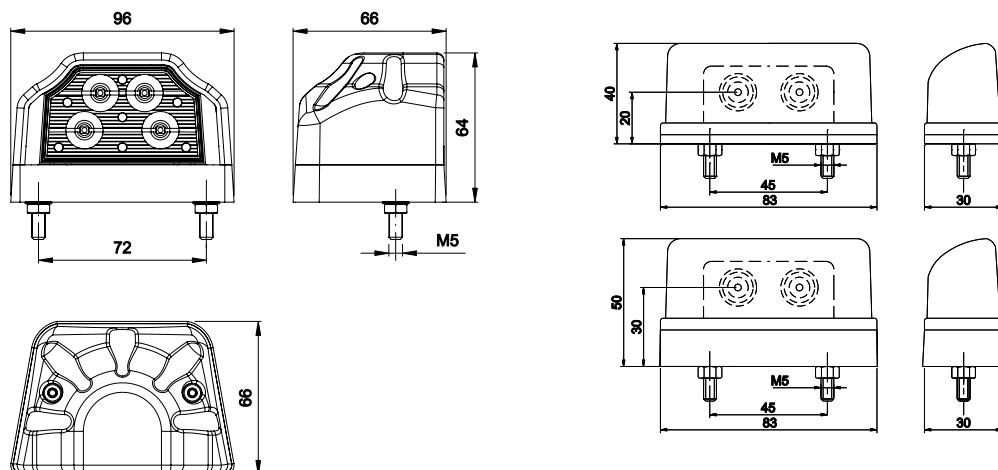

LUCI LATERALI



Luce laterale FT-070 Led

Compatibilità elettromagnetica certificata (EMC), omologazione europea E9
Design innovativo unito ad un rivoluzionario sistema di emissione della luce
Elevate caratteristiche di tenuta a qualsiasi condizione esterna e assenza di segni di giunzione sulla lampada

Codice	descrizione	colore	dimensioni	interasse fori	confezione std
70 09 24 050	Fanale FT-070 Led+supporto cavo 50cm	arancione	124x75x40	30/47	10 pz
70 09 24 051	Fanale FT-070 Led cavo 50cm	arancione	126x51x26	78	10 pz
70 09 24 052	Fanale FT-070 Led cavo 50cm	bianco	126x51x26	78	10 pz
70 09 24 053	Fanale FT-070 Led cavo 50cm	rosso	126x51x26	78	10 pz



Luce laterale FT-004 Led

Compatibilità elettromagnetica certificata (EMC), omologazione europea E9
Totalmente ermetica e resistente a qualsiasi condizione atmosferica
Resistente agli urti

Codice	descrizione	colore	dimensioni	interasse fori	confezione std
70 09 24 054	Fanale FT-004 Led cavo 50cm	arancione	102x36x17	70	10 pz
70 09 24 055	Fanale FT-004K Led+supporto cavo 50cm	arancione	118x60x22	20/50	10 pz
70 09 24 056	Fanale FT-004 Led cavo 50cm	bianco	102x36x17	70	10 pz
70 09 24 057	Fanale FT-004 Led cavo 50cm	rosso	102x36x17	70	10 pz
70 09 31 005	Staffa fissaggio 90° fanalino FT-004 Led		102x36x17	20/50	10 pz



Luce laterale FT-076 Led

Compatibilità elettromagnetica certificata (EMC), omologazione europea E9
Totalmente ermetica e resistente a qualsiasi condizione atmosferica
Struttura rinforzata

Codice	descrizione	colore	dimensioni	interasse fori	confezione std
70 09 24 058	Fanale FT-076 Led cavo 50cm	arancione	129x38x12	107	10 pz
70 09 24 059	Fanale FT-076 Led+supporto cavo 50cm	arancione	129x48x36	30/50	10 pz
70 09 24 060	Fanale FT-076 Led cavo 50cm	bianco	129x38x12	107	10 pz



Luce laterale FT-025 Led

Compatibilità elettromagnetica certificata (EMC), omologazione europea E9
Totalmente ermetica e resistente a qualsiasi condizione atmosferica
Resistente agli urti

Codice	descrizione	colore	dimensioni	interasse fori	confezione std
70 09 24 061	Fanale FT-025 Led cavo 50cm	arancione	72x34x18	58	10 pz
70 09 24 062	Fanale FT-025 Led cavo 50cm	bianco	72x34x18	58	10 pz
70 09 24 063	Fanale FT-025 Led cavo 50cm	rosso	72x34x18	58	10 pz

CATADIOTTRI

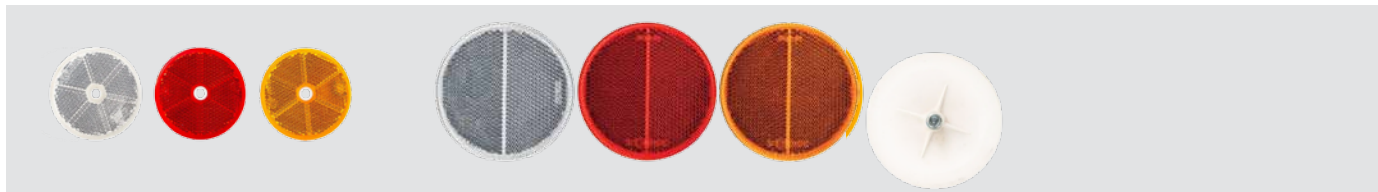

Catadiottro rotondo

Codice	descrizione	dimensioni ø	colore	confezione std
70 09 29 001	Catadiottro rotondo	60	bianco	10 pz
70 09 29 002	Catadiottro rotondo	60	rosso	10 pz
70 09 29 008	Catadiottro rotondo	60	aranacione	10 pz
70 09 29 016	Catadiottro rotondo con vite	78	bianco	10 pz
70 09 29 015	Catadiottro rotondo con vite	78	rosso	10 pz
70 09 29 017	Catadiottro rotondo con vite	78	arancione	10 pz



Catadiottro rettangolare adesivo

Codice	descrizione	dimensioni	colore	confezione std
70 09 29 007	Catadiottro rettangolare adesivo	94x44	bianco	10 pz
70 09 29 011	Catadiottro rettangolare adesivo	94x44	rosso	10 pz
70 09 29 006	Catadiottro rettangolare adesivo	94x44	arancione	10 pz



Catadiottro triangolare

Codice	descrizione	dimensioni	colore	confezione std
70 09 29 003	Catadiottro triangolare con fori	158x138	rosso	2 pz
70 09 29 018	Catadiottro triangolare con viti	158x138	rosso	2 pz

FARI DA LAVORO

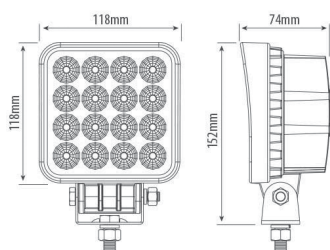

Fari da lavoro quadri

Led ad alta efficienza, per una massima visibilità ed un basso consumo
Adatti a qualsiasi campo d'impiego, resistenti agli urti e agli agenti atmosferici
Compatibilità elettromagnetica - certificato EMC
Piena impermeabilità
Certificazione ADR (ove indicato)

Codice	descrizione	W	LM	dimensioni	figura	confezione std
70 09 26 020	Faro da lavoro 16 LED	42W	3200	118x118x74	A	1 pz
70 09 26 013	Faro da lavoro 9 LED *	27W	2000	109x109x56	B	1 pz
70 09 26 021	Faro da lavoro 9 LED	27W	1800	115X115X35	C	1 pz
70 09 26 032	Faro da lavoro 9 LED ADR	13.5W	1800	100x100x80	D	1 pz
70 09 26 025	Faro da lavoro 6 LED *	60W	4800	140x140x95	E	1 pz
70 09 26 022	Faro da lavoro 6 LED	18W	1600	110X60X55	F	1 pz
70 09 26 024	Faro da lavoro 5 LED	15W	950	85x85x38	G	1 pz
70 09 26 023	Faro da lavoro 1 LED *	10W	780	50X50X60	H	1 pz

*fino ad esaurimento scorte

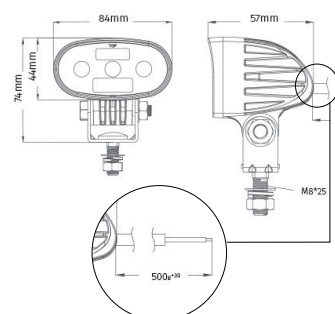

Fari da lavoro tondi

Led ad alta efficienza, per una massima visibilità ed un basso consumo
Adatti a qualsiasi campo d'impiego, resistenti agli urti e agli agenti atmosferici
Compatibilità elettromagnetica - certificato EMC
Piena impermeabilità

Codice	descrizione	W	LM	dimensioni	figura	confezione std
70 09 26 035	Faro da lavoro 9 LED	27	1800	115x35	A	1 pz
70 09 26 026	Faro da lavoro 6 LED *	18	1600	116x38	B	1 pz
70 09 26 036	Faro da lavoro 3 LED	9	750	74X84X57	C	1 pz
70 09 26 027	Faro da lavoro 1 LED *	10	1500	55x65	D	1 pz

*fino ad esaurimento scorte

LAMPEGGIANTI

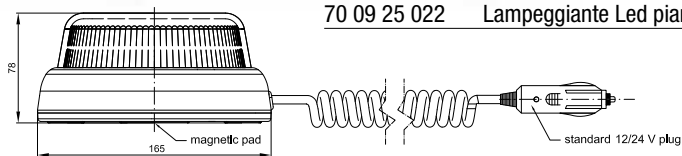
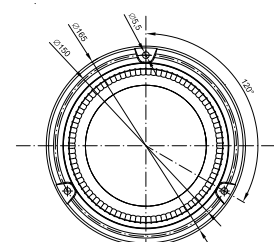

Lampeggianti

Led ad alta efficienza, visibile anche in condizioni avverse.
Corpo e calotta resistenti agli urti e agli agenti atmosferici.
Omologazione della lampada B153 conforme al regolamento ECE 65 (TA1)
Compatibilità elettromagnetica - certificato EMC
Piena impermeabilità (IP68)

Codice	descrizione	dimensioni	colore	figura	confezione std
70 09 25 020	Lampeggiante Led base piana	165x78	arancione	A	1 pz
70 09 25 021	Lampeggiante Led magnetico	165x78	arancione	B	1 pz
70 09 25 022	Lampeggiante Led piantone	165x78	arancione	C	1 pz

LAMPADE DA LAVORO













Lampade da lavoro

Adatte per molteplici applicazioni
Ricaricabili
Durata della batteria 3-5 ore
Piena impermeabilità (IP68)

Codice	descrizione	LM	figura	confezione std
70 09 26 033	Lampada da lavoro a Led pieghevole	500	A	1 pz
70 09 26 034	Lampada da lavoro a Led	300	B	1 pz

LAMPADINE 24V

	Codice	descrizione	confezione std
	71 99 11 010	Lampadina 24V 5W	10 pz
	71 99 11 014	Lampadina 24V 5W Hd	10 pz
	71 99 11 012	Lampadina 24V 21/5W	10 pz
	71 99 11 011	Lampadina 24V 21W	10 pz
	71 99 11 013	Lampadina 24V 21W Hd	10 pz
	71 99 11 015	Lampadina 24V 70W H1	10 pz
	71 99 11 016	Lampadina 24V 70W H1 Hd	10 pz
	71 99 11 017	Lampadina 24V 70W H3	10 pz
	71 99 11 018	Lampadina 24V 70W H3 Hd	10 pz
	71 99 11 019	Lampadina 24V 75/70W H4	10 pz
	71 99 11 020	Lampadina 24V 75/70W H4 Hd	10 pz
	71 99 11 021	Lampadina 24V 70W H7	10 pz
	71 99 11 022	Lampadina 24V 70W H7 Hd	10 pz
	71 99 11 023	Lampadina 24V 10W	10 pz
	71 99 11 024	Lampadina 24V 15W	10 pz
	71 99 11 025	Lampadina 24V 5W 11X38 Sv8.5	10 pz
	71 99 11 026	Lampadina 24V 5W 11X30 Sv8.5	10 pz

	Codice	descrizione	confezione std
	71 99 11 027	Lampadina 24V 3W Ba7s	10 pz
	71 99 11 028	Lampadina 24V 4W	10 pz
	71 99 11 029	Lampadina 24V 1.2W Wb T5	10 pz
	71 99 11 030	Lampadina 24V 5W Wb T10	10 pz
	71 99 11 031	Lampadina 24V 3W Wb T10	10 pz
	71 99 11 032	Lampadina 24V 21W Hal Bay9s	10 pz
	71 99 11 033	Lampadina 24V 1.2W Grey B8.3d	10 pz
	71 99 11 034	Lampadina 24V 1.2W Grey B8.5d	10 pz
	71 99 11 035	Lampadina 24/28V 1.2W Yellow Bax/Ebs	10 pz
	71 99 11 036	Lampadina 24V 21W Amber Bau15s	10 pz
	71 99 11 037	Lampadina 24V 1.5W Rad Bx8.4d	10 pz

CAVI ELETTRICI ADR

ADR



Cavi flessibili ADR

Adatti per uso automotive in applicazioni a bassa tensione

Adatti anche in ambienti ad alta temperatura, non in contatto diretto con fonti di calore fisse sul cavo

Adatti per il cablaggio di installazioni elettriche sugli autotreni destinati al trasporto di merci pericolose

(se utilizzati in conformità con l'accordo europeo ADR 1/1/2017, sezione 9.2.2.2)

Guaina speciale in TPE-U resistente all'abrasione con buone caratteristiche meccaniche e buona resistenza chimica.

Isolante in PVC

Realizzati in conformità alle più recenti versioni degli standard internazionali ISO6722

Temperature di impiego: -40°C / +85°C

Codice	tipologia	dimensioni nominali	Ø esterno	peso cavo kg/km	confezione std
71 00 20 001	ADR	5x1	6,55	83,0	100m
71 00 20 002	ADR	6x1+1x2	8,90	160,0	100m
71 00 20 003	ADR	2x1	5,00	42,0	100m
71 00 20 007	ADR - ABS/EBS	2x4+5x1,5	11,50	2,1	50m
71 00 20 008	ADR - 15 poli	12X1,5+3,25	15,90	415,0	100m
71 00 20 009	ADR - Piattina	2x1 piatto	4x6,70	45,0	100m

PRESE E SPINE 24V

Versione N (Normale)

Realizzata secondo la normativa ISO 1185

Impiegata per le applicazioni standard

Versione S (Supplementare)

Realizzata secondo la normativa ISO 3731

Impiegata per ottenere collegamenti aggiuntivi

Colore bianco

Disposizione dei contatti che impedisce l'errato collegamento con la Versione N (Normale)



Codice	descrizione	colore	poli ♂	poli ♀	confezione std
71 09 26 008	Preso 7P 24v attacco a vite tipo N ISO 1185	Nero	7	0	1 pz
71 45 26 002	Preso 7P 24v attacco multilamellare tipo N ISO 1185	Nero	7	0	1 pz
71 09 26 009	Preso 7P 24v attacco a vite tipo S ISO 3731	Bianco	6	1	1 pz
71 45 26 003	Preso 7P 24v attacco multilamellare tipo S ISO 3731	Bianco	6	1	1 pz
71 09 28 001	Cuffia posteriore in gomma	-	-	-	1 pz



Codice	descrizione	colore	poli ♂	poli ♀	confezione std
71 09 27 007	Spina alluminio 7P 24v attacco a vite tipo N ISO 1185	Nero	0	7	1 pz
71 45 27 003	Spina alluminio 7P 24v attacco multilamellare tipo N ISO 1185	Nero	0	7	1 pz
71 09 27 008	Spina alluminio 7P 24v attacco a vite tipo S ISO 3731	Bianco	1	6	1 pz
71 45 27 004	Spina alluminio 7P 24v attacco multilamellare tipo S ISO 3731	Bianco	1	6	1 pz



Codice	descrizione	colore	poli ♂	poli ♀	confezione std
71 09 21 001	Cavo spiralato 7P 24v spine alluminio tipo N ISO 1185	Nero	0	7	1 pz
71 09 21 002	Cavo spiralato 7P 24v spine plastica tipo N ISO 1185	Nero	0	7	1 pz
71 09 21 003	Cavo spiralato 7P 24v spine alluminio tipo S ISO 3731	Bianco	1	6	1 pz
71 09 21 004	Cavo spiralato 7P 24v spine plastica tipo S ISO 3731	Bianco	1	6	1 pz

SPIRALI ELETTRICHE 24V 15P

Per i collegamenti elettrici tra motrice e semirimorchio conformemente alle normative ISO/DIS 12098
Cavo conforme alla normativa ISO 4141, con ottime caratteristiche di elasticità, robustezza meccanica e resistenza agli aggressivi chimici



71 09 26 004



71 09 26 005

Codice	descrizione	normative	confezione std
71 09 26 004	Preso 15P 24v attacco a vite	ISO 12098	1 pz
71 09 26 005	Preso 15P 24v attacco a baionetta	ISO 12098	1 pz



Codice	descrizione	normative	confezione std
71 09 27 004	Spina 15P 24V attacco a vite	ISO 12098	1 pz



Codice	descrizione	normative	confezione std
71 09 30 002	Adattatore corto 15P 24V	ISO 12098	1 pz



Codice	descrizione	normative	confezione std
71 09 21 005	Cavo spiralato 15P 24V	ISO 12098	1 pz



71 09 21 006

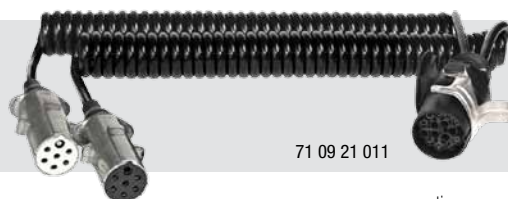

71 09 21 011

Codice	descrizione	normative	confezione std
71 09 21 006	Cavo spiralato 15P 24V - 2x1 spina plastica	ISO 12098	1 pz
71 09 21 011	Cavo spiralato 15P 24V - 2x1 spina alluminio	ISO 12098	1 pz

SPIRALI ELETTRICHE 24V ABS/EBS

Per effettuare il collegamento elettrico del sistema frenante tra motrice e semirimorchio
Sistema ABS/EBS conformemente alle normative ISO/DIN 7638 è obbligatorio su veicoli che superino le 3,5 t
Realizzati con un cavo conforme alla normativa ISO 4141, con ottime caratteristiche di elasticità, robustezza meccanica e resistenza agli aggressivi chimici

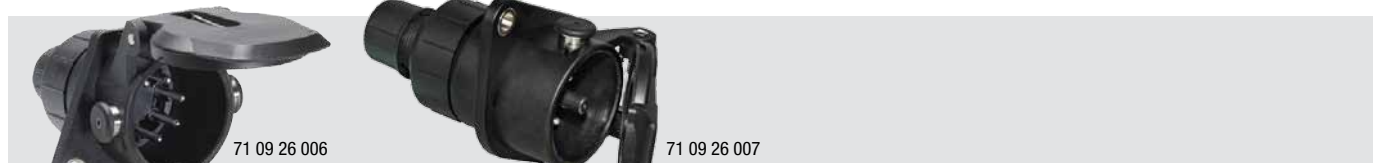

Codice	descrizione	normative	confezione std
71 09 26 006	Preso ABS/EBS attacco crimpaggio	ISO 7638	1 pz
71 09 26 007	Preso ABS/EBS attacco a vite	ISO 7638	1 pz



Codice	descrizione	normative	confezione std
71 09 27 005	Spina ABS/EBS attacco crimpaggio	ISO 7638	1 pz
71 09 27 006	Spina ABS/EBS attacco a vite	ISO 7638	1 pz

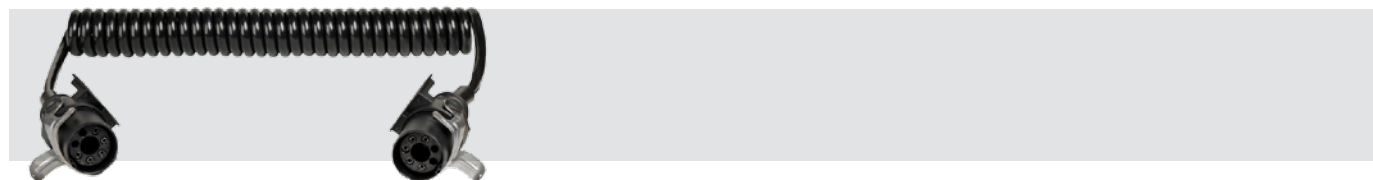

Codice	descrizione	normative	confezione std
71 09 21 007	Cavo spiralato ABS spirale 60mm	ISO 7638	1 pz



Codice	descrizione	normative	confezione std
71 09 21 009	Cavo spiralato EBS spirale 60mm	ISO 7638	1 pz

STACCA BATTERIE ADR

ADR



Stacca batterie ADR da 12V e 24V

Codice	descrizione	V	figura	confezione std
71 09 31 002	Stacco del positivo	12	A	1 pz
71 09 31 003	Stacco del negativo	24	A	1 pz
71 09 31 004	Stacco del positivo	24	A	1 pz
71 09 31 005	Stacco manuale	12/24	B	1 pz

PRESE DI TERRA



Kit treccia dispersore

Materiale: treccia in rame e rivestimento in gomma
 Lunghezza totale treccia 870mm, sezione 25mmq. Peso 710g
 Terminale di fissaggio stagnato con foro diametro 11mm
 Viteria e piastrine di fissaggio incluse

Massa ralla rame

Materiale: rame stagnato
 Lunghezza totale 440mm, sezione 25mmq. Peso 115 g
 Con due terminali di fissaggio stagnati con fori da 11mm

Codice	descrizione	figura	confezione std
31 11 60 001	Kit treccia dispersore	A	20 pz
99 00 00 252	Massa ralla rame	B	1 pz

7

SEGNALETICA E ADR

CARTELLI MOTRICE

MASSA ≥ 3.500 KG.

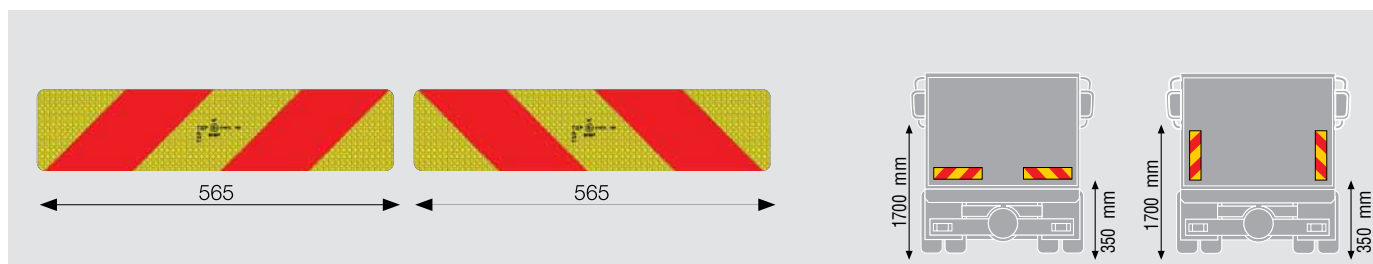

Kit composto da 2 pannelli o adesivi per motrici

Codice	descrizione	tipologia	spessore	confezione std
74 45 10 001	Kit 2 pannelli alluminio ECE/ONU 70-01 - RF	riflettente/fluorescente	1*	10 kit
74 45 10 010	Kit 2 pannelli alluminio ECE/ONU 70-01 - RR	riflettente/riflettente	1*	10 kit
74 72 10 001	Kit 2 adesivi ECE/ONU 70-01 - RF	riflettente/fluorescente	-	10 kit
74 72 10 010	Kit 2 adesivi ECE/ONU 70-01 - RR	riflettente/riflettente	-	10 kit

*spessori maggiorati su richiesta



Kit composto da 4 pannelli o adesivi per motrici

Codice	descrizione	tipologia	spessore	confezione std
74 45 10 011	Kit 4 pannelli alluminio ECE/ONU 70-01 - RF	riflettente/fluorescente	1*	5 kit
74 45 10 012	Kit 4 pannelli alluminio ECE/ONU 70-01 - RR	riflettente/riflettente	1*	5 kit
74 72 10 011	Kit 4 adesivi ECE/ONU 70-01 - RF	riflettente/fluorescente	-	5 kit
74 72 10 012	Kit 4 adesivi ECE/ONU 70-01 - RR	riflettente/riflettente	-	5 kit

*spessori maggiorati su richiesta

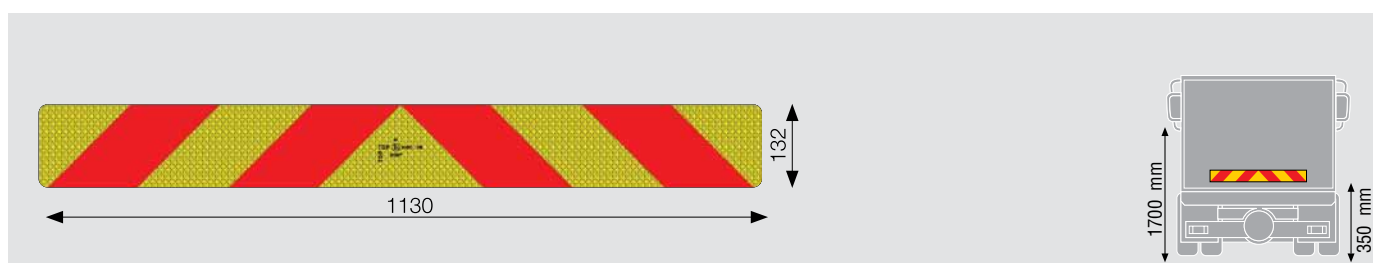

Pannelli e adesivi per motrici

Codice	descrizione	tipologia	spessore	confezione std
74 45 10 003	Pannello alluminio ECE/ONU 70-01 - RF	riflettente/fluorescente	1*	10 pz
74 45 10 009	Pannello alluminio ECE/ONU 70-01 - RR	riflettente/riflettente	1*	10 pz
74 72 10 003	Adesivo ECE/ONU 70-01 - RF	riflettente/fluorescente	-	10 pz
74 72 10 009	Adesivo ECE/ONU 70-01 - RR	riflettente/riflettente	-	10 pz

*spessori maggiorati su richiesta

CARTELLI RIMORCHIO

MASSA \geq 3.500 KG.

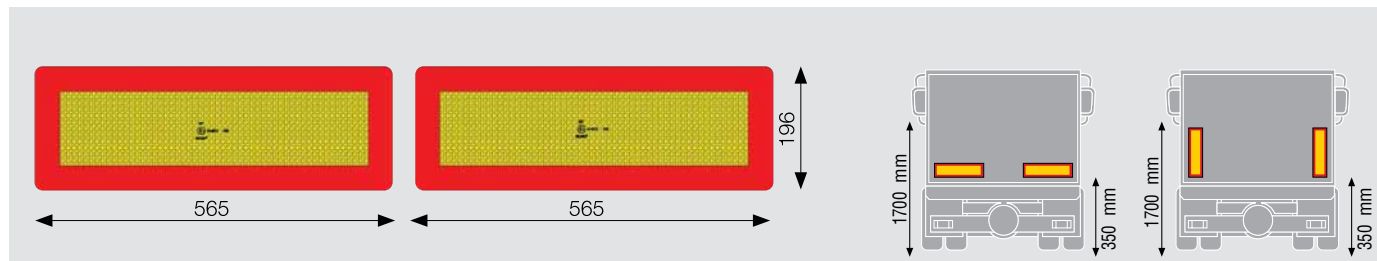

Kit composto da 2 pannelli o adesivi per rimorchio

Codice	descrizione	tipologia	spessore	confezione std
74 45 10 004	Kit 2 pannelli alluminio ECE/ONU 70-01 - RF	riflettente/fluorescente	1*	10 kit
74 45 10 014	Kit 2 pannelli alluminio ECE/ONU 70-01 - RR	riflettente/riflettente	1*	10 kit
74 72 10 004	Kit 2 adesivi ECE/ONU 70-01 - RF	riflettente/fluorescente	-	10 kit
74 72 10 014	Kit 2 adesivi ECE/ONU 70-01 - RR	riflettente/riflettente	-	10 kit

*spessori maggiorati su richiesta



Kit composto da 4 pannelli o adesivi per rimorchio

Codice	descrizione	tipologia	spessore	confezione std
74 45 10 019	Kit 4 pannelli alluminio ECE/ONU 70-01 - RF	riflettente/fluorescente	1*	5 kit
74 45 10 020	Kit 4 pannelli alluminio ECE/ONU 70-01 - RR	riflettente/riflettente	1*	5 kit
74 72 10 019	Kit 4 adesivi ECE/ONU 70-01 - RF	riflettente/fluorescente	-	5 kit
74 72 10 020	Kit 4 adesivi ECE/ONU 70-01 - RR	riflettente/riflettente	-	5 kit

*spessori maggiorati su richiesta

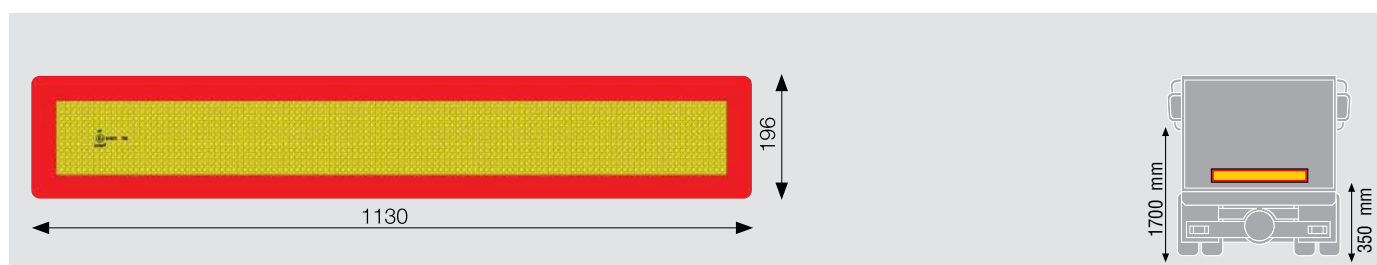

Pannelli e adesivi per rimorchio

Codice	descrizione	tipologia	spessore	confezione std
74 45 10 006	Pannello alluminio ECE/ONU 70-01 - RF	riflettente/fluorescente	1*	10 pz
74 45 10 016	Pannello alluminio ECE/ONU 70-01 - RR	riflettente/riflettente	1*	10 pz
74 72 10 006	Adesivo ECE/ONU 70-01 - RF	riflettente/fluorescente	-	10 pz
74 72 10 016	Adesivo ECE/ONU 70-01 - RR	riflettente/riflettente	-	10 pz

*spessori maggiorati su richiesta

SEGNALETICA

TRASPORTI ECCEZIONALI D.M. DEL 30.01.1985

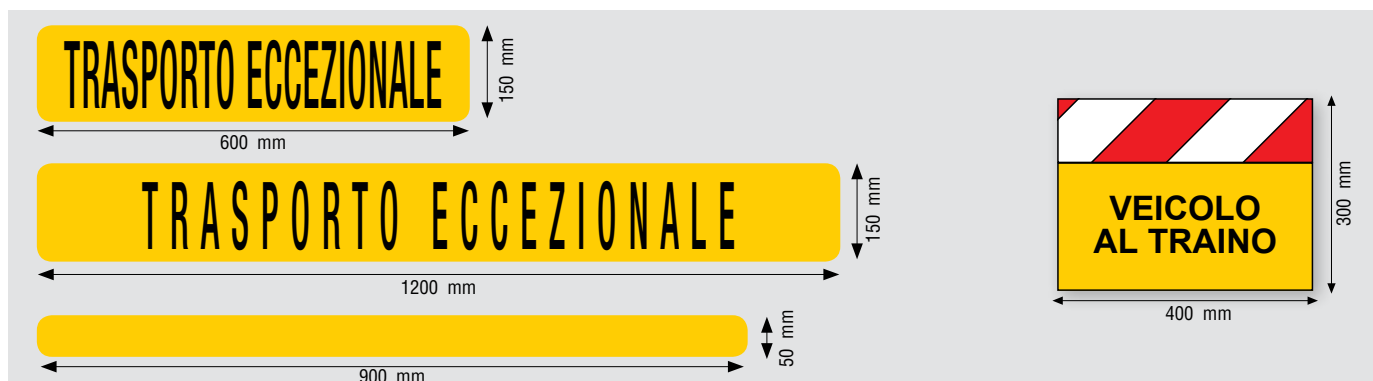
**Pannelli per trasporti eccezionali**

Codice	descrizione	dimensioni	spessore	confezione std
74 45 11 000	Pannello alluminio	1200x150	2	10 pz
74 45 11 001	Pannello alluminio	600x150	2	10 pz
74 45 11 002	Pannello alluminio	900x50	2	10 pz

Kit composto da 2 pannelli per trasporti eccezionali

Codice	descrizione	dimensioni	spessore	confezione std
74 45 11 003	Kit 2 pannelli alluminio DX/SN trasporti eccezionali	600x300	2	10 kit

Pannello bifacciale per trasporti eccezionali per scorte di sicurezza

Codice	descrizione	dimensioni	spessore	confezione std
74 45 11 004	Pannello alluminio bifacciale trasporti eccezionali per scorte di sicurezza	1250x250	3	10 pz

Pannello per veicoli al traino

Codice	descrizione	dimensioni	spessore	confezione std
74 45 11 005	Pannello alluminio per veicoli al traino	400x300	2	10 pz

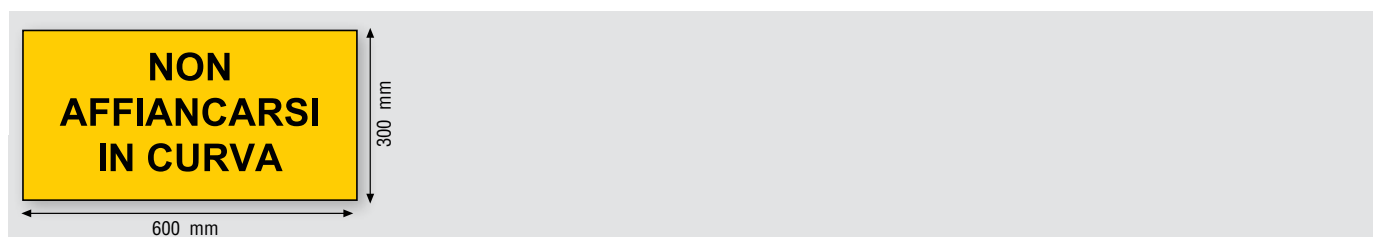
**Pannello Alluminio**

Codice	descrizione	dimensioni	spessore	confezione std
74 45 11 006	Pannello alluminio "Non affiancarsi in curva"	600x300	2	10 pz

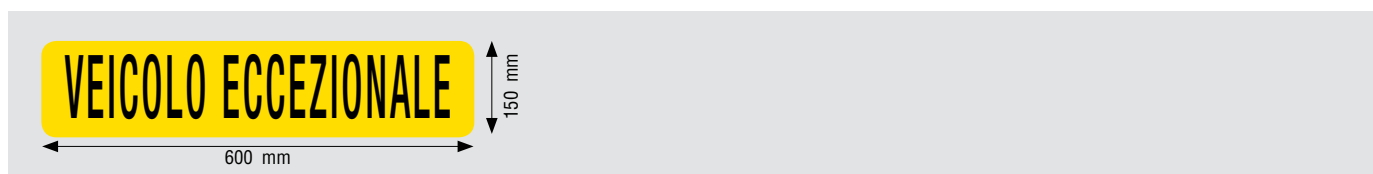
**Pannello Alluminio**

Colore: giallo/nero

Codice	descrizione	dimensioni	spessore	confezione std
74 45 11 008	Pannello alluminio per veicoli eccezionali	600x150	2	10 pz

SEGNALETICA TRASPORTI ECCEZIONALI

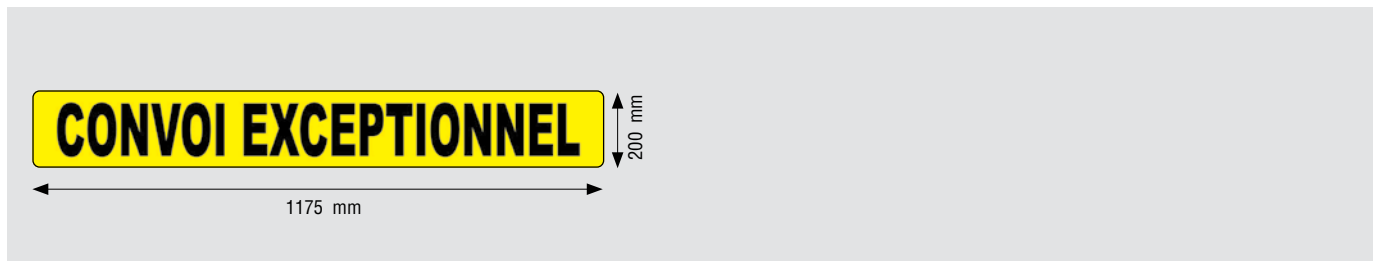

Pannelli per trasporti eccezionali tipo BENELUX

Codice	descrizione	dimensioni	spessore	confezione std
99 00 00 097	Pannello alluminio	1175x200	1,2	10 pz

Pannelli per trasporti eccezionali tipo FRANCIA

Colore: giallo/nero

Codice	descrizione	dimensioni	spessore	confezione std
74 45 11 010	Pannello alluminio	1900x250	1	10 pz



Pannello per trasporti eccezionali SCANDINAVO

Codice	descrizione	dimensioni	spessore	confezione std
99 00 00 132	Pannello alluminio carico largo (BRED LAST)	900x300	2	10 pz
74 45 11 012	Pannello alluminio carico lungo (LANG LAST)	900x300	2	10 pz

SEGNALETICA CARICHI SPORGENTI



Pannelli per carico sporgente

Codice	descrizione	spessore	confezione std
74 45 11 007	Pannello Alluminio omologato D.M. 1222 del 18.04.1995	2	10 pz
74 72 11 001	Pannello PVC	2	10 pz
74 45 11 015	Pannello Alluminio con 6 fori rivettati e corda tipo benelux	1	7 pz

SEGNALI DI VELOCITÀ D.L. 285 - 30.04.1992



Segnali di velocità adesivi

Codice	descrizione	Ø	confezione std
74 72 20 055	Disco pellicola adesiva cl.2 - 15 Km/h	200	100 pz
74 72 20 056	Disco pellicola adesiva cl.2 - 40 Km/h	200	100 pz
74 72 20 057	Disco pellicola adesiva cl.2 - 60 Km/h	200	100 pz
74 72 20 058	Disco pellicola adesiva cl.2 - 70 Km/h	200	100 pz
74 72 20 059	Disco pellicola adesiva cl.2 - 80 Km/h	200	100 pz
74 72 20 060	Disco pellicola adesiva cl.2 - 90 Km/h	200	100 pz
74 72 20 061	Disco pellicola adesiva cl.2 - 100 Km/h	200	100 pz
73 45 20 010	Supporto alluminio	200	100 pz

su richiesta altri segnali di velocità della comunità europea

CONTRASSEGNI PER VEICOLI



Codice	descrizione	Ø / dimensioni	simbolo	confezione std
74 72 20 010	Adesivo PVC verde con scritta bianca	200	L	100 pz
74 72 20 210	Adesivo PVC verde con scritta bianca	220	L	100 pz
74 72 20 011	Adesivo PVC verde con scritta bianca	200	S	100 pz
74 72 20 211	Adesivo PVC verde con scritta bianca	220	S	100 pz
74 72 20 012	Adesivo PVC verde con scritta bianca	200	G	100 pz
74 72 20 212	Adesivo PVC verde con scritta bianca	220	G	100 pz
74 72 20 013	Adesivo PVC verde con scritta bianca	200	U	100 pz
74 72 20 213	Adesivo PVC verde con scritta bianca	220	U	100 pz
74 72 20 214	Adesivo PVC verde con scritta bianca	220	III	100 pz
74 72 20 215	Adesivo PVC verde con scritta bianca	220	IV	100 pz
74 72 20 216	Adesivo PVC verde con scritta bianca	220	V	100 pz
74 72 20 217	Adesivo PVC verde con scritta bianca	220	VI	100 pz
74 72 20 018	Adesivo PVC verde con scritta bianca	150x150	K	100 pz

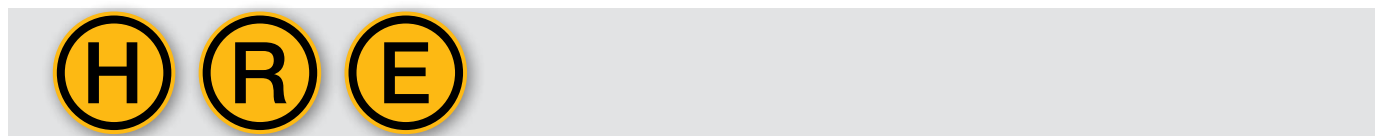

Codice	descrizione	Ø	simbolo	confezione std
74 72 20 020	Adesivo PVC giallo con scritta nera	200	H	100 pz
74 72 20 220	Adesivo PVC giallo con scritta nera	220	H	100 pz
74 72 20 021	Adesivo PVC giallo con scritta nera	200	R	100 pz
74 72 20 221	Adesivo PVC giallo con scritta nera	220	R	100 pz
74 72 20 022	Adesivo PVC giallo con scritta nera	200	E	100 pz
74 72 20 222	Adesivo PVC giallo con scritta nera	220	E	100 pz

	DEFINIZIONE ITALIANO	DEFINIZIONE TEDESCO	PAESE	ADESIVO	SFONDO	TESTO
	Silenzioso Questi mezzi devono essere muniti di certificazione per l'inquinamento acustico, in alcuni casi sono autorizzati a transitare durante le ore notturne.	Lärmarmes Fahrzeug	A	Ø 220mm	Verde	Bianco
	Silenzioso Silenzioso secondo paragrafo 49(2) del codice stradale. Classe inquinamento acustico G1, valore limite 80dbA. Non valido in Austria.	Geräuscharmes Fahrzeug	D	Ø 220mm	Verde	Bianco
	Emissione Ridotta Questo simbolo non ha valore legale.	Schadstoffarmes Fahrzeug	A	Ø 220mm	Verde	Bianco
	Silenzioso / Emissione Ridotta Mezzo conforme all'accordo CEMT-Resolution 92/1 "green lorries" - non è richiesto dalla legge.	Lärm-und Schadstoffarmes	A	Ø 220mm	Verde	Bianco
	EURO 3	Euro 3 norm	A	Ø 220mm	Verde	Bianco
	Peso Ridotto Il mezzo è immatricolato con un peso inferiore alla sua portata, ma con questo simbolo è autorizzato a viaggiare con peso massimo di portata.	Abgelastetes Fahrzeug	A	Ø 220mm	Giallo	Nero
	Peso Ridotto Il mezzo è immatricolato con un peso inferiore alla sua portata.	Abgelastetes Fahrzeug	A	Ø 220mm	Giallo	Nero
	Aut. Percorsi Interdetti Il mezzo, con questo simbolo, è autorizzato a percorrere strade solitamente non autorizzate per veicoli pesanti.	Routengebundenes Fahrzeug	A	Ø 220mm	Giallo	Nero

PANNELLI GENERICI

IN ALLUMINIO

FISSI E PIEGHEVOLI PER SEGNALEZIONE "TRASPORTO MERCI PERICOLOSE" (ADR)

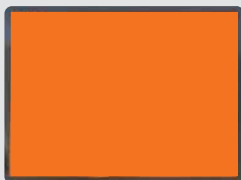
**Cartelli fissi**

Codice	descrizione	dimensioni	spessore	confezione std
74 45 15 002	Cartello alluminio	400x300	1	10 pz
74 11 15 001	Cartello zincato	400x300	0,8	10 pz
74 30 15 001	Cartello inox	400x300	0,8	10 pz

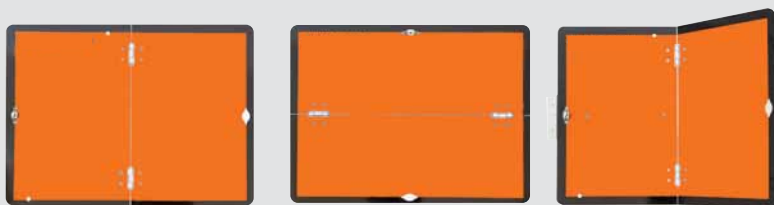
**Cartelli pieghevoli**

Codice	descrizione	dimensioni	spessore	confezione std
74 45 16 001	Cartello alluminio piegh. verticale	400x300	1	5 pz
74 45 16 002	Cartello alluminio piegh. orizzontale	400x300	1	5 pz
74 45 16 003	Cartello alluminio piegh. vert. con staffa	400x300	1	1 pz
73 30 25 003	Supporto omega inox	-	-	10 pz
07 11 12 001	Clip ricambio cartello pieghevole	-	-	10 pz

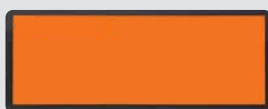
**Cartelli pieghevoli piccoli**

Codice	descrizione	dimensioni	spessore	confezione std
74 45 15 001	Cartello alluminio	300x120	1	15 pz
74 45 16 004	Cartello alluminio piegh. verticale	300x120	2	15 pz

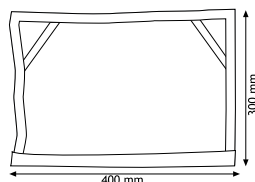
**Fodere per cartelli**

Colore: rosso/bianco

Codice	descrizione	dimensioni	confezione std
73 05 15 010	Fodera nylon copripanello	400x300	1 pz
73 05 20 012	Borsa nylon a tracolla per pannello	410x310	1 pz



PANNELLI GENERICI IN ALLUMINIO

CON CERNIERE E CHIUSURE IN PLASTICA
PIEGHEVOLI PER SEGNALAZIONE "TRASPORTO MERCI PERICOLOSE" (ADR)



Cartelli pieghevoli con cerniere e clip in plastica

Codice	descrizione	dimensioni	spessore	confezione std
74 45 16 011	Cartello alluminio piegh. verticale	400x300	1	5 pz
74 45 16 012	Cartello alluminio piegh. orizzontale	400x300	1	5 pz
74 45 16 013	Cartello alluminio piegh. vert. con staffa	400x300	1	1 pz
07 09 12 001	Clip ricambio in plastica arancione per cartello pieghevole	-	-	10 pz

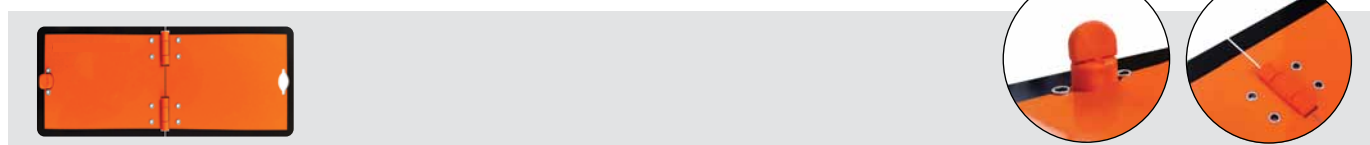

Cartelli pieghevoli piccoli con cerniere e clip in plastica

Codice	descrizione	dimensioni	spessore	confezione std
74 45 16 014	Cartello alluminio piegh. verticale	300x120	2	15 pz

PANNELLI IMBOSSATI

FISSI E PIEGHEVOLI

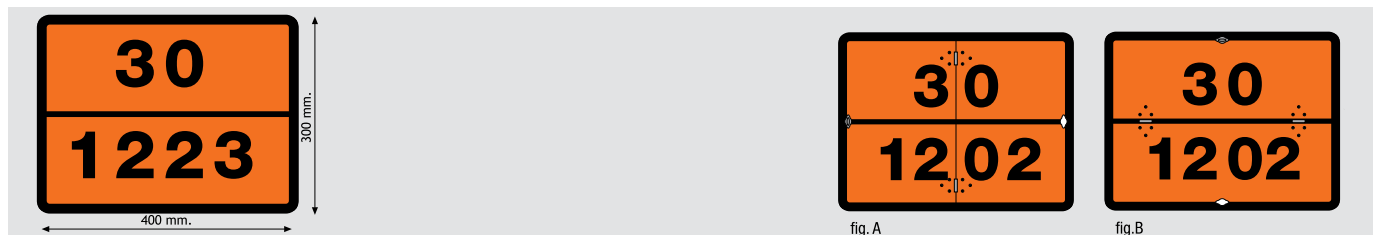

Pannelli imbossati fissi

Codice	descrizione	tipo di sostanza	spessore	confezione std
74 30 15 010	Pannello inox 30/1202	Gasolio	0,8	10 pz
74 30 15 011	Pannello inox 33/1203	Benzina	0,8	10 pz
74 30 15 012	Pannello inox 30/1223	Cherosene	0,8	10 pz
74 30 15 013	Pannello inox 23/1965	Gpl	0,8	10 pz
74 30 15 014	Pannello inox 23/1978	Propano liquido	0,8	10 pz
74 30 15 015	Pannello inox 23/1971	Gas naturale	0,8	10 pz
74 30 15 016	Pannello inox 22/1951	Argon liquido	0,8	10 pz
74 30 15 017	Pannello inox 22/1977	Azoto liquido	0,8	10 pz
74 30 15 018	Pannello inox 22/2187	Biossido di carbonio	0,8	10 pz
74 30 15 019	Pannello inox 23/1049	Idrogeno	0,8	10 pz
74 30 15 020	Pannello inox 30/1863	Gasolio per jet	0,8	10 pz
74 30 15 021	Pannello inox 30/3256	Gasolio denso	0,8	10 pz
74 30 15 022	Pannello inox 33/1267	Petrolio grezzo	0,8	10 pz
74 30 15 023	Pannello inox 33/1268	Benzina avio	0,8	10 pz
74 30 15 024	Pannello inox 90/3082	Bitume > 100°	0,8	10 pz
74 30 15 025	Pannello inox 99/3257	Bitume	0,8	10 pz
74 30 15 026	Pannello inox 225/1073	Ossigeno liquido	0,8	10 pz
74 30 15 027	Pannello inox 268/1005	Ammoniaca	0,8	10 pz
74 30 15 028	Pannello inox 80/1824	Soda caustica	0,8	10 pz
74 30 15 029	Pannello inox 90/3077	Pericolo ambientale	0,8	10 pz

a richiesta si forniscono cartelli **pieghevoli orizzontali o verticali** (fig. A e B)

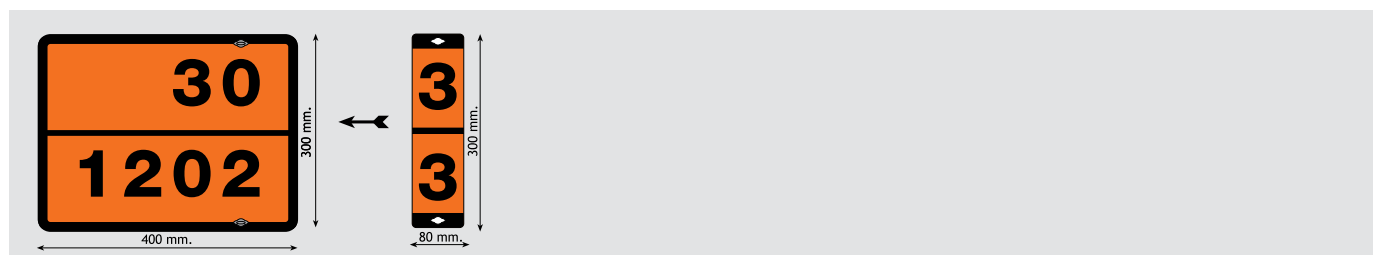

Kit pannello imbossato per prodotti petroliferi

Codice	descrizione	dimensioni	spessore	confezione std
74 30 15 030	Kit pannello inox	400x300	0,8	5 pz

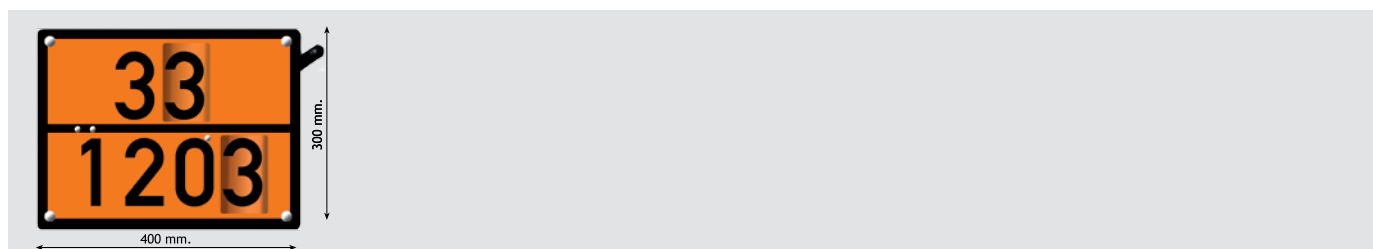

Pannello imbossato componibile con meccanismo per prodotti petroliferi

Codice	descrizione	dimensioni	spessore	confezione std
74 30 15 034	Pannello inox	400x300	1	2 pz



PORTA PANNELLI INOX ADR

400X300 PER NUMERI COMPONENTI



Porta-cartelli inox

Codice	descrizione	dimensioni	figura	confezione std
73 30 15 001	Porta-pannello nero	400x300	A	1 pz
73 30 20 002	Porta-numeri con guide a molla	400x300	B	1 pz
73 30 20 003	Piastra porta-numeri nera	400x300	C	1 pz
07 45 12 001	Kit 10 molle sicurezza x porta cartelli		D	1 pz

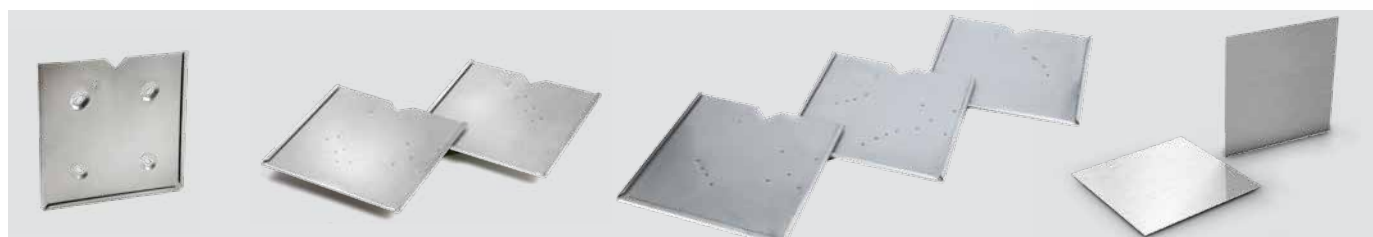

Porta-cartelli e piastre

Codice	descrizione	dimensioni	confezione std
73 30 15 002	Porta-cartello inox 4 asole	300x300	30 pz
73 11 15 001	Porta-cartello zincato 4 asole	300x300	30 pz
73 45 15 001	Porta-cartello alluminio 4 asole	300x300	30 pz
73 30 16 001	Porta-cartello inox doppio con supporto	300x300 - 710x420	1 pz
73 30 16 002	Porta-cartello inox triplo	300x300 - 1010x420	1 pz
73 45 15 002	Piastra alluminio	300x300	50 pz
73 45 15 003	Piastra alluminio	400x400	1 pz
73 45 15 004	Piastra alluminio	500x400	1 pz

SUPPORTI E ACCESSORI

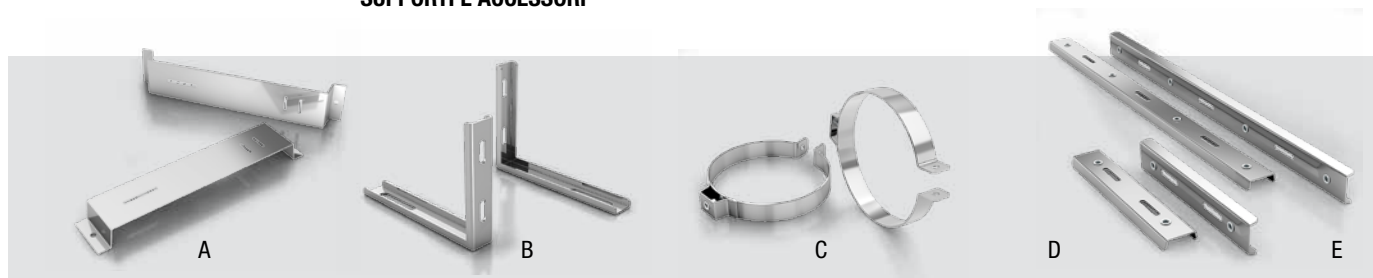

Codice	descrizione	dimensioni	figura	confezione std
73 30 25 003	Supporto omega inox	400x75	A	1 pz
73 30 25 005	Supporto a squadra inox	190x135	B	1 pz
73 30 25 006	Collare inox	ø 160	C	1 pz
73 30 25 009	Collare inox	ø 200	C	1 pz
73 30 25 007	Guida inox con boccole	lung. 730	E	1 pz
73 30 25 008	Guida inox con boccole	lung. 285	D	1 pz

NUMERI IMBOSSATI

ADR

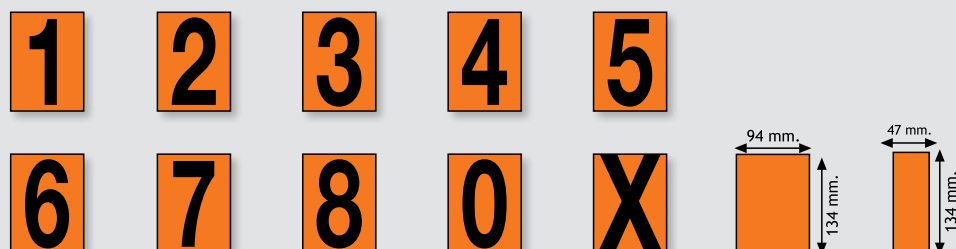

Numeri imbossati flat

Codice	descrizione	dimensione	confezione std
74 30 17 001	Numero "1" inox imbossato	94x134	150 pz
74 30 17 002	Numero "2" inox imbossato	94x134	150 pz
74 30 17 003	Numero "3" inox imbossato	94x134	150 pz
74 30 17 004	Numero "4" inox imbossato	94x134	150 pz
74 30 17 005	Numero "5" inox imbossato	94x134	150 pz
74 30 17 006	Numero "6/9" inox imbossato	94x134	150 pz
74 30 17 007	Numero "7" inox imbossato	94x134	150 pz
74 30 17 008	Numero "8" inox imbossato	94x134	150 pz
74 30 17 009	Numero "0" inox imbossato	94x134	150 pz
74 30 17 010	Lettera "X" inox imbossato	94x134	150 pz
74 30 17 011	Piastrina neutra	94x134	150 pz
74 30 17 012	Mezza piastrina neutra	47x134	150 pz

Numeri imbossati piegati

Codice	descrizione	dimensione	confezione std
74 30 17 019	Numero "1" inox imbos. piegato	94x134	150 pz
74 30 17 020	Numero "2" inox imbos. piegato	94x134	150 pz
74 30 17 021	Numero "3" inox imbos. piegato	94x134	150 pz
74 30 17 022	Numero "4" inox imbos. piegato	94x134	150 pz
74 30 17 023	Numero "5" inox imbos. piegato	94x134	150 pz
74 30 17 024	Numero "6/9" inox imbos. piegato	94x134	150 pz
74 30 17 025	Numero "7" inox imbos. piegato	94x134	150 pz
74 30 17 026	Numero "8" inox imbos. piegato	94x134	150 pz
74 30 17 027	Numero "0" inox imbos. piegato	94x134	150 pz
74 30 17 028	Lettera "X" inox imbos. piegato	94x134	150 pz
74 30 17 029	Piastrina inox neutra piegata	94x134	150 pz
74 30 17 030	Mezza piastrina inox neutra piegata	47x134	150 pz

ADR

NUMERI IMBOSSATI



Kits numeri imbossati flat 94x134mm

Codice	descrizione	confezione std
74 30 17 015	kit 39 pz 0/3 pz - 1/3 pz - 2/3 pz - 3/3 pz - 4/3 pz - 5/3 pz - 6/4 pz - 7/3 pz - 8/3 pz - X/1 pz - blank/6 pz - 1/2 blank 4 pz	1 kit
74 30 17 016	kit 10 pz 0/2 pz - 1/1 pz - 2/2 pz - 3/3 pz - blank/2 pz	1 kit
74 30 17 017	kit 12 pz 1/1 pz - 2/1 pz - 3/1 pz - 5/1 pz - 6/2 pz - 7/1 pz - 8/1 pz - blank/2 pz - 1/2 blank/2 pz	1 kit



Kit numeri imbossati piegati 94x134mm

Codice	descrizione	confezione std
74 30 17 018	kit 39 pz piegati 0/3 pz - 1/3 pz - 2/3 pz - 3/3 pz - 4/3 pz - 5/3 pz - 6/4 pz - 7/3 pz - 8/3 pz - X/1 pz - blank/6 pz - 1/2 blank 4 pz	1 kit

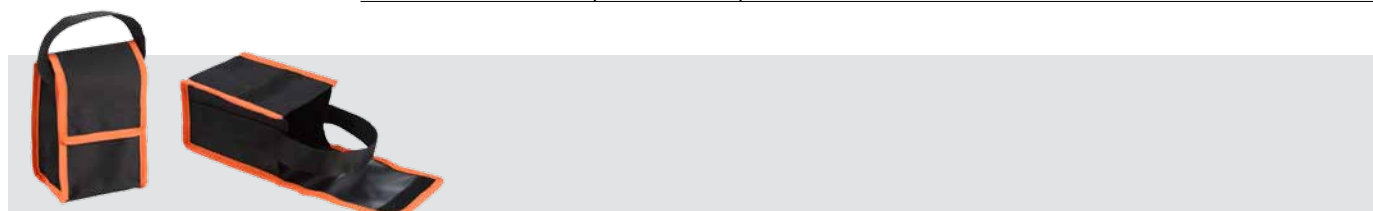

Busta contenitore

Codice	descrizione	confezione std
73 05 20 010	Busta in nylon per numeri ADR	1 pz

CONTRASSEGNI

ADESIVI E PIASTRE IN ALLUMINIO PER VEICOLI A NORME ADR



Contrassegni

su richiesta disponibili anche con dimensioni 250x250mm



Codice	descrizione	classe	dimensione	confezione std
74 72 20 107	Adesivo	1.1 - 1.2 - 1.3	100x100	100 pz
74 72 20 030	Adesivo	1.1 - 1.2 - 1.3	300x300	100 pz
74 45 20 033	Alluminio	1.1 - 1.2 - 1.3	300x300	50 pz



74 72 20 108	Adesivo	1.4	100x100	100 pz
74 72 20 031	Adesivo	1.4	300x300	100 pz
74 45 20 034	Alluminio	1.4	300x300	50 pz



74 72 20 109	Adesivo	1.5	100x100	100 pz
74 72 20 032	Adesivo	1.5	300x300	100 pz
74 45 20 035	Alluminio	1.5	300x300	50 pz



74 72 20 110	Adesivo	1.6	100x100	100 pz
74 72 20 033	Adesivo	1.6	300x300	100 pz
74 45 20 036	Alluminio	1.6	300x300	50 pz



74 72 20 111	Adesivo	2	100x100	100 pz
74 72 20 034	Adesivo	2	300x300	100 pz
74 45 20 006	Alluminio	2	300x300	50 pz



74 72 20 091	Adesivo	2	100x100	100 pz
74 72 20 035	Adesivo	2	300x300	100 pz
74 45 20 007	Alluminio	2	300x300	50 pz



74 72 20 112	Adesivo	2	100x100	100 pz
74 72 20 036	Adesivo	2	300x300	100 pz
74 45 20 037	Alluminio	2	300x300	50 pz



CONTRASSEGNI

ADESIVI E PIASTRE IN ALLUMINIO PER VEICOLI A NORME ADR

Contrasegni

su richiesta disponibili anche con dimensioni 250x250mm



Codice	descrizione	classe	dimensione	confezione std
74 72 20 066	Adesivo	3	100x100	100 pz
74 72 20 037	Adesivo	3	300x300	100 pz
74 45 20 008	Alluminio	3	300x300	50 pz



74 72 20 081	Adesivo	4	100x100	100 pz
74 72 20 038	Adesivo	4	300x300	100 pz
74 45 20 009	Alluminio	4	300x300	50 pz



74 72 20 078	Adesivo	4.2	100x100	100 pz
74 72 20 039	Adesivo	4.2	300x300	100 pz
74 45 20 010	Alluminio	4.2	300x300	50 pz



74 72 20 094	Adesivo	4.3	100x100	100 pz
74 72 20 040	Adesivo	4.3	300x300	100 pz
74 45 20 011	Alluminio	4.3	300x300	50 pz



74 72 20 092	Adesivo	5.1	100x100	100 pz
74 72 20 042	Adesivo	5.1	300x300	100 pz
74 45 20 031	Alluminio	5.1	300x300	50 pz



74 72 20 093	Adesivo	5.2	100x100	100 pz
74 72 20 043	Adesivo	5.2	300x300	100 pz
74 45 20 012	Alluminio	5.2	300x300	50 pz



74 72 20 098	Adesivo	6.1	100x100	100 pz
74 72 20 044	Adesivo	6.1	300x300	100 pz
74 45 20 013	Alluminio	6.1	300x300	50 pz

CONTRASSEGNI

ADESIVI E PIASTRE IN ALLUMINIO PER VEICOLI A NORME ADR



Contrassegni

su richiesta disponibili anche con dimensioni 250x250mm



Codice	descrizione	classe	dimensione	confezione std
74 72 20 089	Adesivo	6.2	100x100	100 pz
74 72 20 045	Adesivo	6.2	300x300	100 pz
74 45 20 032	Alluminio	6.2	300x300	50 pz



74 72 20 113	Adesivo	7/A	100x100	100 pz
74 72 20 046	Adesivo	7/A	300x300	100 pz
74 45 20 038	Alluminio	7/A	300x300	50 pz



74 72 20 114	Adesivo	7/B	100x100	100 pz
74 72 20 047	Adesivo	7/B	300x300	100 pz
74 45 20 039	Alluminio	7/B	300x300	50 pz



74 72 20 115	Adesivo	7/C	100x100	100 pz
74 72 20 048	Adesivo	7/C	300x300	100 pz
74 45 20 040	Alluminio	7/C	300x300	50 pz



74 72 20 116	Adesivo	7	100x100	100 pz
74 72 20 049	Adesivo	7	300x300	100 pz
74 45 20 041	Alluminio	7	300x300	50 pz



74 72 20 077	Adesivo	8	100x100	100 pz
74 72 20 050	Adesivo	8	300x300	100 pz
74 45 20 014	Alluminio	8	300x300	50 pz



74 72 20 067	Adesivo	9	100x100	100 pz
74 72 20 051	Adesivo	9	300x300	100 pz
74 45 20 015	Alluminio	9	300x300	50 pz



CONTRASSEGNI

ADESIVI E PIASTRE IN ALLUMINIO PER VEICOLI A NORME ADR

Contrassegni

su richiesta disponibili anche con dimensioni 250x250mm



Codice	descrizione	classe	dimensione	confezione std
74 72 20 090	Adesivo	9	100x100	100 pz
74 72 20 052	Adesivo	9	300x300	100 pz
74 45 20 042	Alluminio	9	300x300	50 pz



74 72 20 128	Adesivo	9/A	100x100	100 pz
74 72 20 129	Adesivo	9/A	300x300	100 pz
74 45 20 046	Alluminio	9/A	300x300	50 pz



74 72 20 065	Adesivo		100x100	100 pz
74 72 20 054	Adesivo		300x300	100 pz
74 45 20 016	Alluminio		300x300	50 pz



74 72 20 117	Adesivo		100x100	100 pz
74 72 20 079	Adesivo		300x300	100 pz
74 45 20 043	Alluminio		300x300	50 pz



74 72 20 118	Adesivo		100x100	100 pz
74 72 20 119	Adesivo		300x300	100 pz
74 45 20 044	Alluminio		300x300	50 pz



74 72 20 084	Adesivo		100x100	100 pz
74 72 20 083	Adesivo		300x300	100 pz
74 45 20 045	Alluminio		300x300	50 pz



74 72 20 053	Adesivo triangolo			100 pz
--------------	-------------------	--	--	--------

CARTELLI SEGNALEZIONE

ATTREZZATURE AGRICOLE

PORTATE O SEMIPORTATE - D.M. N° 391 DEL 19/06/1992

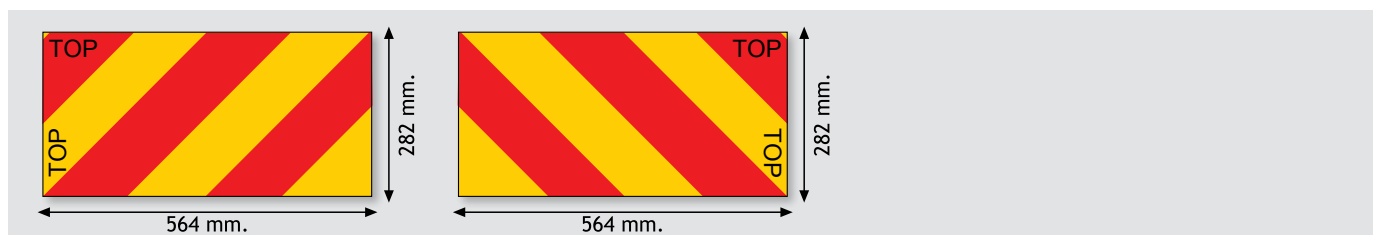
**Kit 2 pannelli**

Codice	descrizione	dimensioni	spessore	confezione std
74 45 12 001	Kit 2 pannelli in alluminio	564x282	2	10 kit

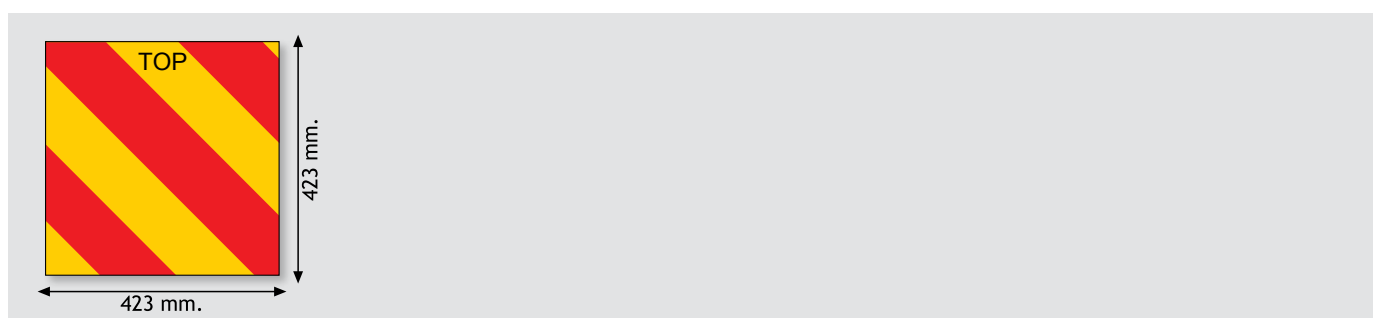
**Pannello**

Codice	descrizione	dimensioni	spessore	confezione std
74 45 12 002	Pannello in alluminio	423x423	2	10 pz

SCHEMA INSTALLAZIONE

La parola TOP dovrà essere tale che a pannello installato risulti sempre sul lato più alto del pannello.

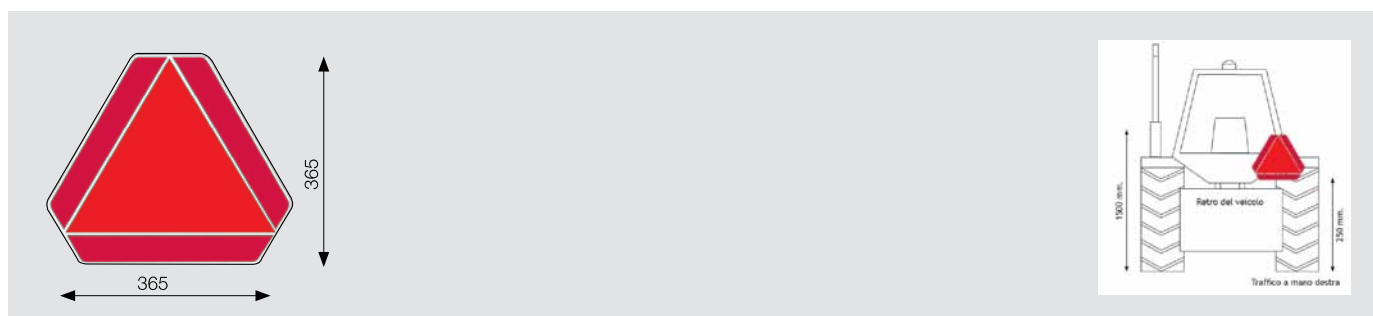
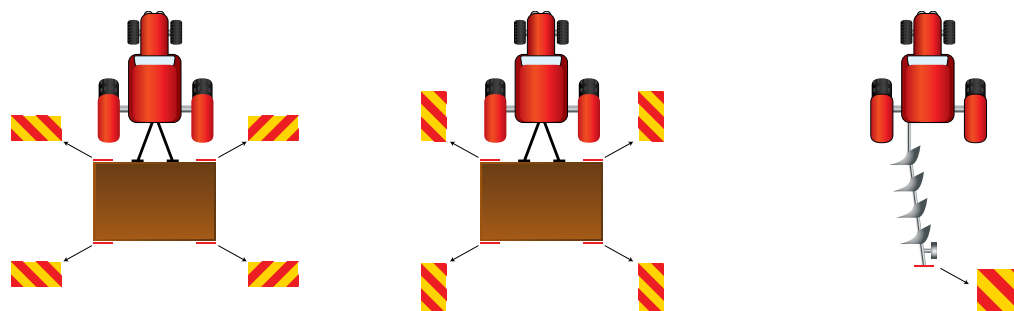
**Pannello a triangolo**

Codice	descrizione	dimensioni	spessore	confezione std
74 45 12 003	Triangolo in alluminio Ece 69.01	365x365	1,5	25 pz

CARTELLI SEGNALEZIONE ATTREZZATURE AGRICOLE

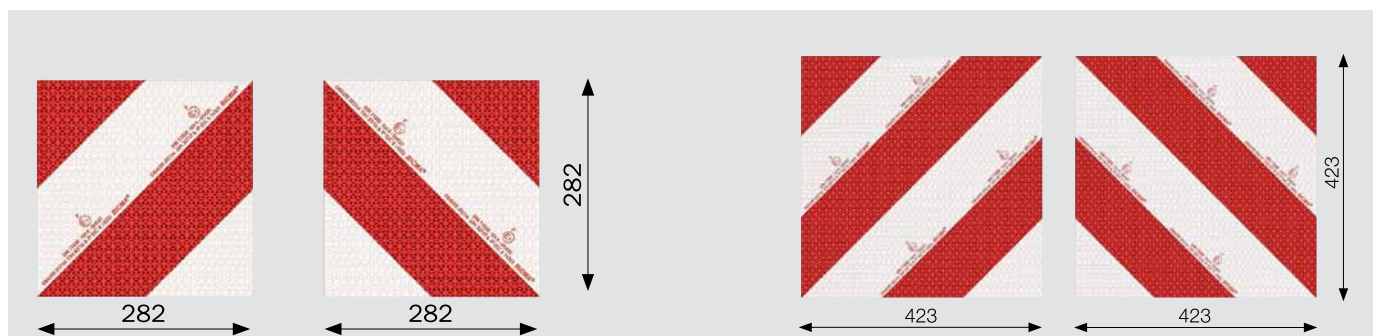

Kit contenente 2 pezzi dx/sx

Codice	descrizione	dimensione	spessore	confezione std
74 45 12 011	Kit 2 pannelli alluminio dx/sx	282x282	1	10 kit
74 72 12 001	Kit 2 adesivi dx/sx	282x282	-	100 kit

74 45 12 012	Kit 2 pannelli alluminio dx/sx	423X423	1	10 kit
74 72 12 002	Kit 2 adesivi dx/sx	423X423	-	100 kit

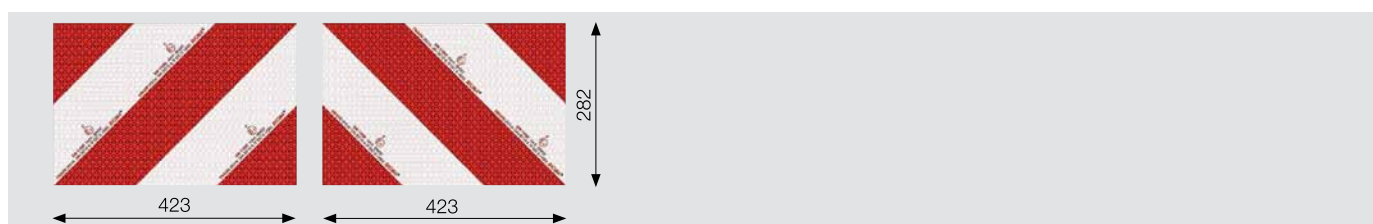

Kit contenente 2 pezzi dx/sx

Codice	descrizione	dimensione	spessore	confezione std
74 45 12 013	Kit 2 pannelli alluminio dx/sx	423X282	1	10 kit
74 72 12 003	Kit 2 adesivi dx/sx	423X282	-	100 kit

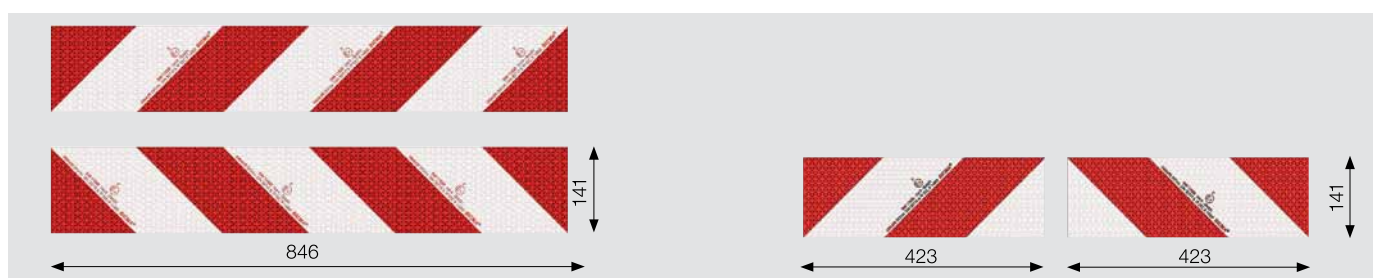

Kit contenente 2 pezzi dx/sx

Codice	descrizione	dimensione	spessore	confezione std
74 72 12 004	Kit 2 adesivi dx/sx	846X141	-	100 kit

74 72 12 005	Kit 2 adesivi dx/sx	423X141	-	100 kit
--------------	---------------------	---------	---	---------

CONTRASSEGNI PER VEICOLI

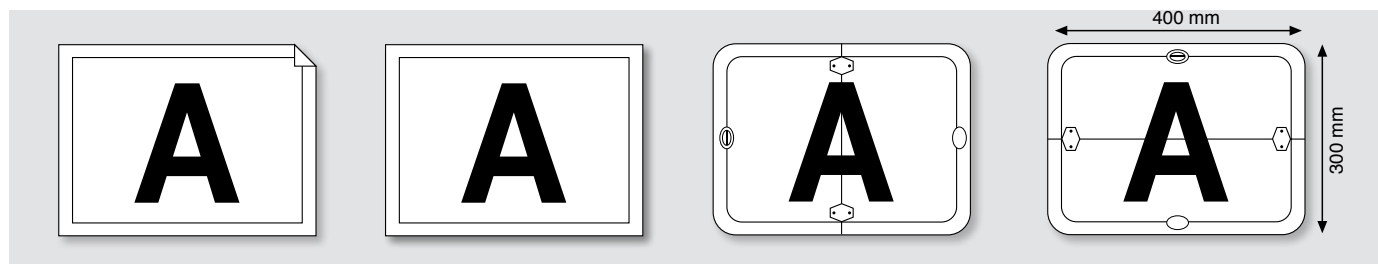

Contrassegno lettera "A"

ATTENZIONE contrassegno richiesto in Austria, Svizzera e Germania per il trasporto di carta da macero e trinciati in legno

Codice	descrizione	dimensioni	spessore	confezione std
74 72 20 001	Adesivo lettera "A"	400x300	-	10 pz
74 45 20 001	Tabella lettera "A" rifrangente in alluminio	400x300	1	10 pz
74 45 21 001	Tabella lettera "A" rifrangente pieghevole verticale	400x300	1	5 pz
74 45 21 002	Tabella lettera "A" rifrangente pieghevole orizzontale	400x300	1	5 pz
74 45 21 011	Tabella lettera "A" rifrangente pieghevole verticale cerniere e clip in plastica	400x300	1	5 pz
74 45 21 012	Tabella lettera "A" rifrangente pieghevole orizzontale cerniere e clip in plastica	400x300	1	



Contrassegno "TIR"

Codice	descrizione	dimensioni	spessore	confezione std
74 45 20 002	Tabella alluminio T.I.R.	400x250	1	10 pz
74 45 21 003	Tabella alluminio T.I.R. pieghevole verticale	400x250	1	5 pz
74 45 21 004	Tabella alluminio T.I.R. pieghevole orizzontale	400x250	1	5 pz
74 45 21 013	Tabella alluminio T.I.R. pieghevole verticale cerniere e clip in plastica	400x250	1	5 pz
74 45 21 014	Tabella alluminio T.I.R. pieghevole orizzontale cerniere e clip in plastica	400x250	1	5 pz



Clip di ricambio per pannelli pieghevoli

Codice	descrizione	confezione std
07 09 12 002	Clip in plastica bianca	100 pz
07 09 12 003	Clip in plastica blu	100 pz
07 09 12 001	Clip in plastica arancione	100 pz

CONTRASSEGNI PER VEICOLI



Contrassegno lettera "a"

Automezzi autorizzati al trasporto in deroga

Codice	descrizione	dimensioni	spessore	confezione std
74 72 20 002	Adesivo pvc	500x400	-	100 pz
74 45 20 003	Cartello alluminio	500x400	1	10 pz
74 45 21 005	Cartello alluminio pieghevole	500x400	2	5 pz

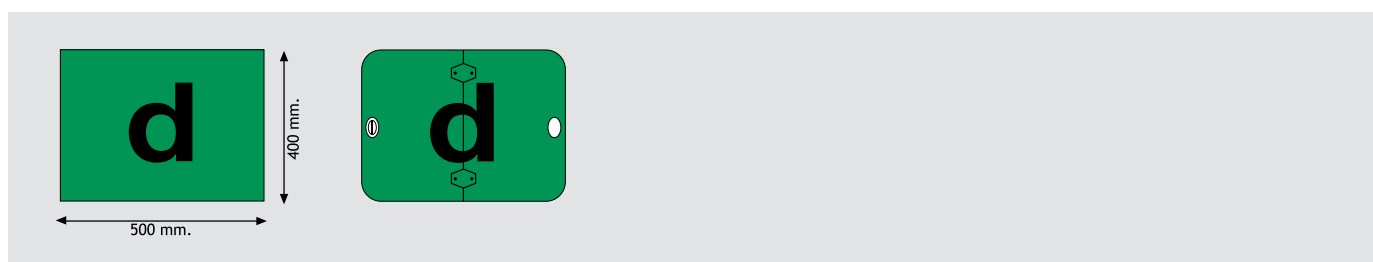

Contrassegno lettera "d"

Derrate deperibili

Codice	descrizione	dimensioni	spessore	confezione std
74 72 20 003	Adesivo pvc	500x400	-	100 pz
74 45 20 004	Cartello alluminio	500x400	1	10 pz
74 45 21 006	Cartello alluminio pieghevole	500x400	2	5 pz

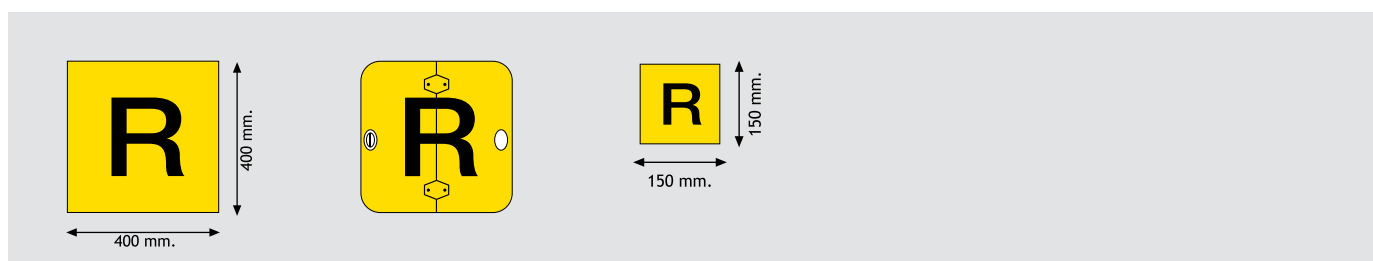

Contrassegno lettera "R"

Rifiuti

Codice	descrizione	dimensioni	spessore	confezione std
74 72 20 004	Adesivo pvc	400x400	-	100 pz
74 72 20 005	Adesivo pvc	150x150	-	100 pz
74 45 20 005	Cartello alluminio	400x400	1	10 pz
74 45 21 007	Cartello alluminio pieghevole	400x400	2	5 pz

CONTRASSEGNI PER VEICOLI

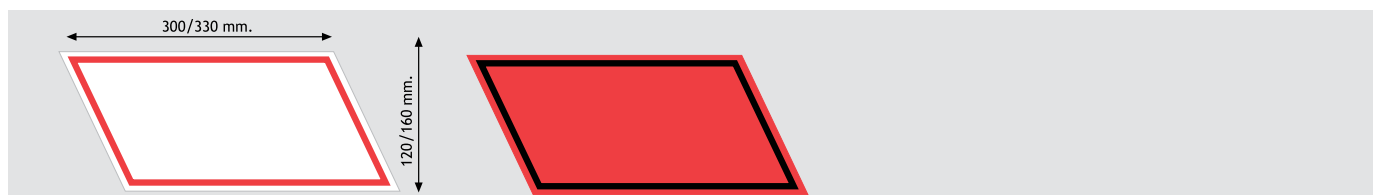

Adesivi conto terzi e conto proprio

Codice	descrizione	dimensioni	confezione std
74 72 20 006	Adesivo pvc bianco - conto terzi	330x160	10 pz
74 72 20 007	Adesivo pvc rosso - conto proprio	330x160	10 pz
74 72 20 070	Coppia adesivi pvc bianco - conto terzi	300x120	10 cp
74 72 20 069	Coppia adesivi pvc rosso - conto proprio	300x120	10 cp

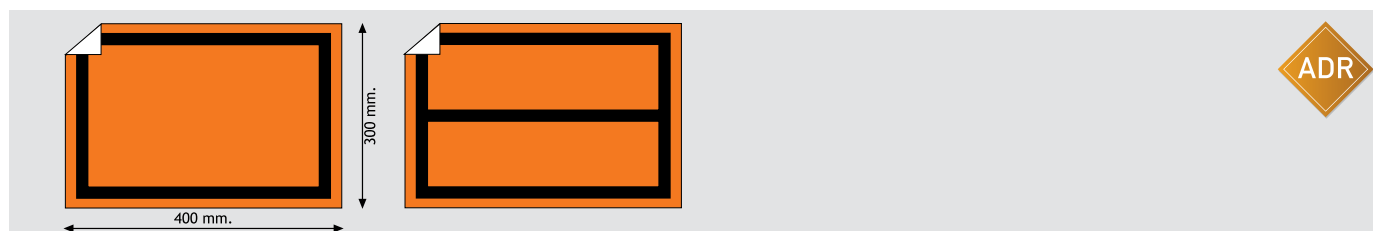

Adesivi ADR

Codice	descrizione	dimensioni	confezione std
74 72 20 008	Adesivo pvc arancione - ADR	400x300	100 pz
74 72 20 009	Adesivo pvc arancione con banda centrale - ADR	400x300	100 pz

A RICHIESTA: possibile personalizzazione con codici ADR stampati

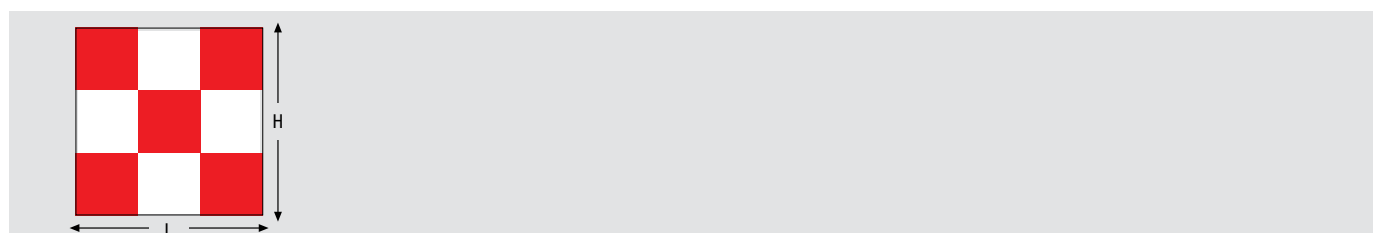

Adesivi a scacchi per aeroporto

Codice	descrizione	dimensioni	confezione std
74 72 20 073	Adesivo rifrangente B/R	300x300	10 pz
74 72 20 074	Adesivo rifrangente B/R	450x450	10 pz
74 72 20 086	Adesivo rifrangente B/R	600x600	10 pz
74 72 20 087	Adesivo rifrangente B/R	750x750	10 pz
74 72 20 088	Adesivo rifrangente B/R	900x900	10 pz
74 72 20 075	Cartello magnetico rifrangente B/R	300x300	1 pz
74 72 20 076	Cartello magnetico rifrangente B/R	450x450	1 pz
74 72 20 199	Cartello magnetico rifrangente B/R	600x600	1 pz
74 72 20 123	Cartello magnetico rifrangente B/R	750x750	1 pz
74 72 20 130	Cartello magnetico rifrangente B/R	900x900	1 pz

CONTRASSEGNI PER VEICOLI

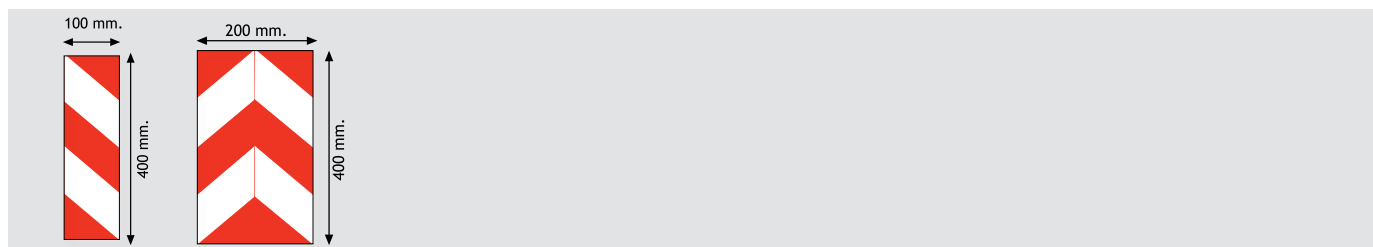

Contrassegni di segnalazione

Codice	descrizione	dimensioni	confezione std
74 72 20 062	Adesivo singolo bianco rosso	200x400	100 pz
74 72 20 063	Coppia adesivi bianco rosso per cassonetto	100x400	100 pz

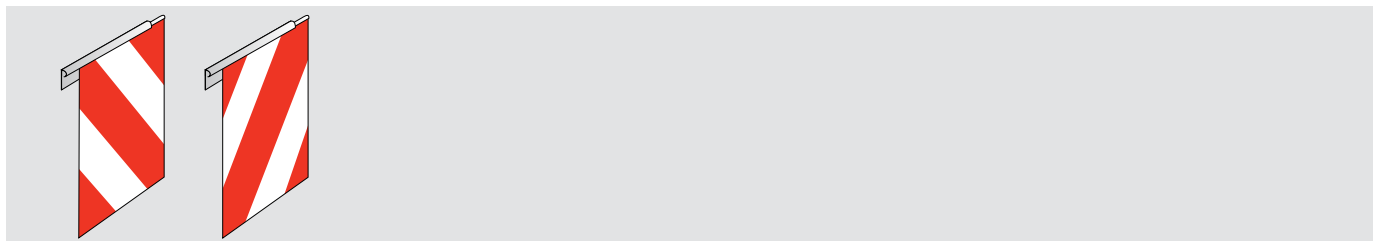

Bandelle per sponde idrauliche

Codice	descrizione	dimensioni	confezione std
74 72 20 064	Coppia bandelle con guida in alluminio	255x405	25 kit

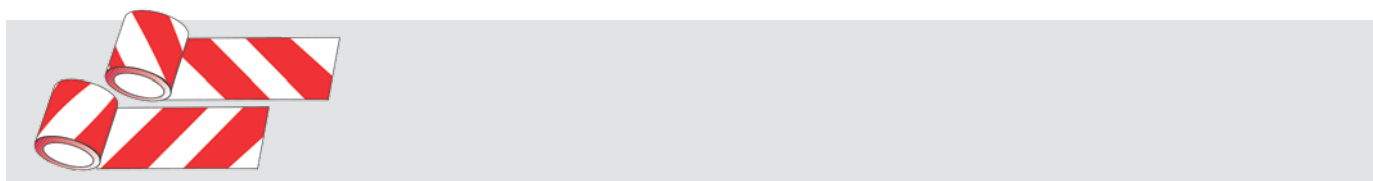

Pellicola rifrangente cl. 1 - D.M. 547 del 27.04.1955

Codice	descrizione	dimensioni	confezione std
74 72 20 105	Pellicola cl.1 bianco/rosso - destro	100mmx25m	1 pz
74 72 20 106	Pellicola cl.1 bianco/rosso - sinistro	100mmx25m	1 pz



Materiale magnetico

Codice	descrizione	dimensioni	confezione std
99 00 00 135	Materiale magnetico	h 600	sfuso a metro

BORSE ADR

ADR



Borsa ADR completa

Codice	descrizione	classe	confezione std
75 00 10 001	Borsa ADR completa	CL. 1	1 pz
75 00 10 002	Borsa ADR completa	CL. 2	1 pz
75 00 10 003	Borsa ADR completa	CL. 3	1 pz
75 00 10 004	Borsa ADR completa	CL. 4	1 pz
75 00 10 005	Borsa ADR completa	CL. 5	1 pz
75 00 10 006	Borsa ADR completa	CL. 6	1 pz
75 00 10 007	Borsa ADR completa	CL. 7	1 pz
75 00 10 008	Borsa ADR completa	CL. 8	1 pz
75 00 10 009	Borsa ADR completa	CL. 9	1 pz

CONTENUTO BORSA	CL. 1	CL. 2	CL. 3	CL. 4	CL. 5	CL. 6	CL. 7	CL. 8	CL. 9
Borsa ADR a 2 scomparti	•	•	•	•	•	•	•	•	•
Elmetto pvc		•	•	•	•	•	•	•	•
Maschera in carta		•	•	•	•	•	•		•
Semimaschera con 2 filtri				•	•		•		•
Maschera antigas pienofacciale		•	•			•		•	
Filtro per maschera pienofacciale		•	•			•		•	
PP. guanti neoprene	•	•	•	•	•	•	•	•	•
Occhiali protezione	•	•	•	•	•	•	•	•	•
Tuta impermeabile		•	•	•	•	•	•	•	•
Gilet fluo EN471	• x 2	•	•	•	•	•	•	•	•
Stivaletti PVC	•	•	•	•	•	•	•	•	•
Sacchetto zavorra Kg 25			•	•	•	•		•	
Flacone lavaocchi			•	•	•	•	•	•	•
Lampada tascabile	• x 2	•	•	•	•	•	•	•	•
Lampada crepuscolare 2 pz	•	•	•	•	•	•	•	•	•
batterie 6V 4 pz	•	•	•	•	•	•	•	•	•
Sacco granuli assorbiliquidi Kg 20				•		•		•	
Sacco polietilene 2 pz			•	•					
Nastro b/r mt 200	•	•	•	•	•	•	•	•	•
Badile all. pieghevole			•	•	•	•		•	•
Lastra gomma copritombino 75x60			•	•	•	•	•	•	•
Cono pvc h 52 4 pz	•	•	•	•	•	•	•	•	•
Scopa con manico telescopico			•	•	•	•			

COMPONENTI

PER BORSE ADR



Codice	descrizione	confezione std
75 00 09 001	Borsa ADR nylon a 2 scomparti	1 pz
75 00 15 001	Elmetto PVC giallo	1 pz
75 00 15 003	Visiera per elmetto PVC	1 pz
75 00 15 005	Cuffia antirumore	1 pz
75 00 15 006	Maschera antigas pienofacciale	1 pz
75 00 15 007	Filtro A2B2E2K2 per maschera pienofacciale	4 pz
75 00 15 036	Filtro A2B2E2K2P3RD pienofacciale	4 pz
75 00 15 008	Mascherina tessuto per polveri	20 pz
75 00 15 009	PP scarpe antinfortunistiche	1 pp
75 00 15 010	PP stivale tronchetto PVC	1 pp
75 00 15 011	PP guanti neoprene	1 pp
75 00 15 012	PP guanti anticalore	1 pp
75 00 15 013	PP guanti tela/crosta	1 pp
75 00 15 014	Conf. 100 guanti lattice monouso	1 cf
75 00 15 015	Occhiali protezione a mascherina	1 pz
75 00 15 016	Tuta impermeabile (giacca + pantalone)	1 pz
75 00 15 017	Tuta tyvek bianca	1 pz
99 00 00 213	Tuta TYCHEM tipo C cat.III	1 pz
75 00 15 019	Gilet fluo en471	1 pz
75 00 15 021	Coperta antifiama 120x120	1 pz
75 00 15 022	Semimaschera (senza filtri)	1 pz
75 00 15 029	Filtro A1B1E1K1 per semimaschera	4 pz
75 00 15 035	Filtro ABEK1 P3 per semimaschera	4 pz
75 00 15 045	Filtro P3 per semimaschera	4 pz
75 00 15 023	Imbragatura 2 punti di ancoraggio EN361 CE	1 pz
75 00 15 024	Cordino con 2 moschettoni	1 pz
75 00 15 025	PP scarpe cordura	1 pp
75 00 15 030	Schermo di ricambio per visiera	1 pz
75 00 15 032	Elmetto pvc con visiera a scomparsa	1 pz
75 00 15 040	PP stivali sicurezza puntale in metallo	1 pp
75 00 16 002	Flacone lavaocchi 500 ml	1 pz
75 00 16 003	Cassetta pronto soccorso dm.388	1 pz
75 00 16 014	Pacco reintegro cass. P.S. ALL. 2 DM388	1 pz
75 00 16 005	Flacone lavaocchi 100 ml	1 pz
75 00 17 001	Sacchetto zavorra kg 25	1 pz
72 00 17 021	Firesorb 35l/5kg assorbente	1 pz
75 00 17 003	Kit turafalle	1 kit
75 00 17 004	Kit 10 fogli oleoassorbenti 41x51 cm	1 kit
75 00 17 005	Kit 2 calze oleoassorbenti diam.7,6 cm x 122 cm	1 kit
75 00 17 006	Mazzetta gomma	1 pz
99 00 00 031	Mazzetta in rame 500 g	1 pz
99 00 00 275	Martelletto frangivetro	1 pz
75 00 17 007	Badile alluminio pieghevole antiscintilla	10 pz
99 00 00 179	Chiave a t doppia 32x33x370mm int.esago	1 pz
99 00 00 180	Asta per chiave 20x500mm	1 pz
75 00 17 008	Lastra gomma copritombino 760x600x25mm	1 pz
75 00 17 009	Kit 2 sacchi gialli polietilene	1 kit
75 00 17 010	Scopa con manico telescopico	1 pz
75 00 17 011	Secchio PVC	1 pz
75 00 17 020	Fusto polietilene 30 lt adr om.	1 pz
75 00 18 001	Lampada antideflagrante ATEX	1 pz
75 00 18 003	Lampada crepuscolare	1 pz
75 00 18 005	Lampada tascabile gomma	1 pz
75 00 18 006	Batteria per lampada crepuscolare	6 pz
75 00 18 007	Cp. batterie torcia 6v per lampada tascabile in gomma	1 cp
75 00 18 020	Torcia a bacchetta rossa (senza batterie)	1 pz
75 00 18 011	Bandierina arancio per segnalazione	1 pz
75 00 18 009	Paletta moviere rosso verde diam.30	1 pz
75 00 18 008	Paletta PVC rifiuti	1 pz
75 00 18 012	Paletto b/r PVC c/base	1 pz
75 00 18 013	Nastro b/r mt 200	1 pz
75 00 18 014	Catenella pvc b/r mt 25	1 pz
75 00 18 015	Anello giunzione catenella	1 pz
75 00 18 016	Cono PE h 30	10 pz
75 00 18 017	Cono PE h 50	10 pz
75 00 18 018	Cono gomma cl.2 h 54	1 pz
99 00 00 076	Triangolo omologato	1 pz

NASTRI ECE 104



Nastro ORALITE per superfici rigide e telonate

Nastro riflettente per autocarri di portata superiore a 3,5 t
Omologato e conforme al regolamento ECE-ONU 104 e ECE 48
Altezza rotolo 5 cm
Fornito in rotoli da 50 m

Codice	descrizione	colore	confezione std
74 72 25 001	Nastro ORALITE - Superfici rigide	BIANCO	1 pz
74 72 25 002	Nastro ORALITE - Superfici rigide	GIALLO	1 pz
74 72 25 003	Nastro ORALITE - Superfici rigide	ROSSO	1 pz

74 72 25 004	Nastro ORALITE - Segmentato superfici telonate	BIANCO	1 pz
74 72 25 005	Nastro ORALITE - Segmentato superfici telonate	GIALLO	1 pz
74 72 25 006	Nastro ORALITE - Segmentato superfici telonate	ROSSO	1 pz

74 72 25 007	Nastro ORALITE - Segmentato per cisterne	BIANCO	1 pz
74 72 25 008	Nastro ORALITE - Segmentato per cisterne	GIALLO	1 pz
74 72 25 009	Nastro ORALITE - Segmentato per cisterne	ROSSO	1 pz

NASTRI PERSONALIZZATI A RICHIESTA

-	Nastro ORALITE - PERSONALIZZATO con logo cliente	BIANCO	5 pz
-	Nastro ORALITE - PERSONALIZZATO con logo cliente	GIALLO	5 pz
-	Nastro ORALITE - PERSONALIZZATO con logo cliente	ROSSO	5 pz

NASTRI ECE 104



Nastro 3M per superfici rigide e telonate

Conforme alla normativa UN-ECE104 Classe C.

Costruzione del prodotto senza PVC con tecnologia adesiva priva di solventi

Altezza rotolo 5 cm

Fornito in rotoli da 50 m

Codice	descrizione	colore	confezione std
74 72 25 030	Nastro 3M - Superfici rigide	BIANCO	1 pz
74 72 25 031	Nastro 3M - Superfici rigide	GIALLO	1 pz
74 72 25 032	Nastro 3M - Superfici rigide	ROSSO	1 pz
74 72 25 033	Nastro 3M - Superfici telonate	BIANCO	1 pz
74 72 25 034	Nastro 3M - Superfici telonate	GIALLO	1 pz
74 72 25 035	Nastro 3M - Superfici telonate	ROSSO	1 pz



Nastro AVERY per superfici rigide e telonate

Conforme alla normativa UN-ECE104 Classe C

Altezza rotolo 5 cm

Fornito in rotoli da 50 m

Codice	descrizione	colore	confezione std
74 72 25 010	Nastro AVERY - Superfici rigide	BIANCO	1 pz
74 72 25 011	Nastro AVERY - Superfici rigide	GIALLO	1 pz
74 72 25 012	Nastro AVERY - Superfici rigide	ROSSO	1 pz
74 72 25 013	Nastro AVERY - Superfici telonate	BIANCO	1 pz
74 72 25 014	Nastro AVERY - Superfici telonate	GIALLO	1 pz
74 72 25 016	Nastro AVERY - Superfici telonate	ROSSO	1 pz

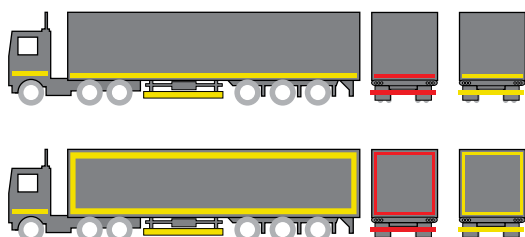





8

PROTEZIONE INDIVIDUALE

Aiister

BIO KIT CASE

KIT IGIENIZZANTE E DI PRIMO SOCCORSO



LAGO

Polipropilene copolimero stabilizzato raggi UV

Colore: bianco e rosso (stabilizzato raggi UV)

Una soluzione efficace per accompagnare il professionista dei trasporti in viaggi sicuri

Il Bio Kit Lago comprende articoli essenziali di altissima qualità

Porta avvolgente con sistema di chiusura a leva a doppio scatto con chiave e dispositivo magnetico MLD

Nervature di rinforzo per la resistenza agli urti

Utilizzabile come dispositivo di protezione laterale secondo la norma ECE 73R01

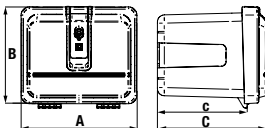

Codice	descrizione	A	B	C-c	confezione std
44 60 59 116	Bio kit case MT400	400	350	300-375	1 pz



Bio Kit Case viene consegnato in scatola singola di cartone e contiene:

- 2 Ripiani orizzontali (assemblati)
- 1 Divisorio verticale (montato)
- 1 Gel disinfettante (*)
- 2 Coppie di guanti in lattice riutilizzabili, completamente compatibili con i disinfettanti a base di alcool
- 2 Mascherine a triplo strato riutilizzabili per il viso (**)
- 1 Schermo facciale (***)
- 1 Kit di pronto soccorso con i seguenti prodotti omologati CE:
 - 2 coppie di guanti sterili
 - 1 flacone di Jodopovidone soluzione disinfettante al 10% 125ml
 - 1 flacone di Soluzione salina 250ml
 - 1 busta di garza sterile 18x40cm
 - 3 buste di garze sterili 10x10 cm
 - 1 confezione da 20g di cotone idrofilo sterile
 - 1 confezione di cotone
 - 1 pinzetta sterile
 - 1 confezione con 10 medicazioni assortite Plastosan
 - 1 rotolo di nastro adesivo 2,5cm x 5m
 - 1 rotolo di garza per bendaggio 10cm x 3,5m
 - 1 coppia di forbici 10cm FOR078
 - 1 laccio emostatico
 - 1 pacco di ghiaccio istantaneo
 - 1 sacchetto sanitario

(*) Ricetta appositamente formulata contenente alcool e clorexidina digluconato a garanzia di una completa efficacia, uniti ad oli essenziali ed estratti vegetali che conferiscono al nostro gel caratteristiche uniche di emollienza per la pelle e una gradevole profumazione.

(**) Ogni strato combina una tessitura e una laminazione specifiche per fornire una protezione ottimale. Può essere lavato a 60°C e sterilizzato con il vapore di qualsiasi ferro da stiro domestico. Idrorepellente, traspirante e antiallergico, ecologico, testato per la tenuta all'acqua e all'aria secondo le norme UNI5122 e ISO 9237.

(***) Forma confortevole, protegge il viso da piccoli schizzi d'acqua e dalle emissioni di goccioline di saliva. Certificato secondo la norma Intertek EN166:2004, è conforme alle direttive 89/686/CEE (e UE 2016/425) relative ai Rischi Minori di Categoria 1.

BIO KIT CABINET

KIT IGIENIZZANTE DA CABINA



Dosatore integrato per l'erogazione del gel igienizzante



Polietilene stabilizzato raggi UV

Colore: bianco e rosso (stabilizzato raggi UV)

Una soluzione efficace per accompagnare il professionista dei trasporti in viaggi sicuri

Il Bio Kit Lago comprende articoli essenziali di altissima qualità

Coperchio scorrevole e rimovibile con cavo di tenuta

Installazione con magneti o con ventose

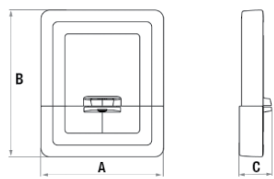

Codice	descrizione	A	B	C-c	Kg	confezione std
53 21 13 010	Bio kit cabinet con magneti	270	325	71	0,8	14 pz
53 21 13 015	Bio kit cabinet con ventose	270	325	71	0,8	14 pz



Bio Kit Case viene consegnato in scatola singola di cartone e contiene:

- 1 Gel disinfettante (*)
- 2 Coppie di guanti in lattice riutilizzabili, completamente compatibili con i disinfettanti a base di alcool
- 2 Mascherine a triplo strato riutilizzabili per il viso (**)

(*) Ricetta appositamente formulata contenente alcool e clorexidina digluconato a garanzia di una completa efficacia, uniti ad oli essenziali ed estratti vegetali che conferiscono al nostro gel caratteristiche uniche di emollienza per la pelle e una gradevole profumazione.

(**) Ogni strato combina una tessitura e una laminazione specifiche per fornire una protezione ottimale. Può essere lavato a 60°C e sterilizzato con il vapore di qualsiasi ferro da stiro domestico. Idrorepellente, traspirante e antiallergico, ecologico, testato per la tenuta all'acqua e all'aria secondo le norme UNI5122 e ISO 9237.

CARBON MASK

MASCHERINA LAVABILE E RIUTILIZZABILE

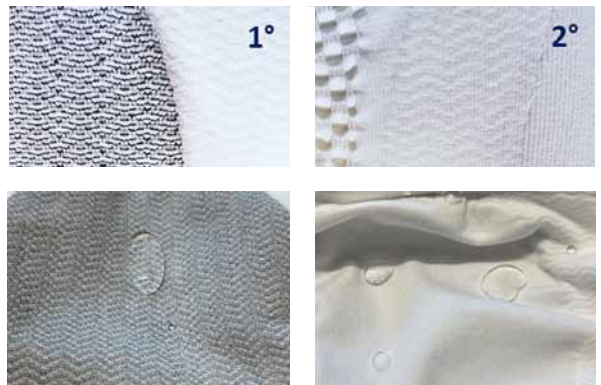
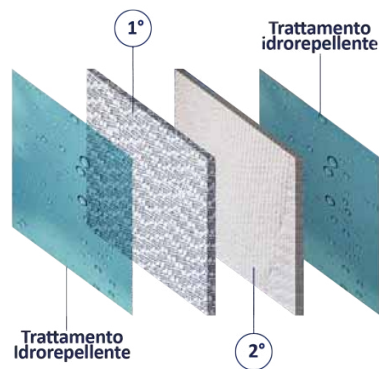

85% Poliammide, 12% elasthan, 3% Carbonio

Colore: bianco

Mascherina filtrante antistatica, idrorepellente in carbonio lavabile e riutilizzabile per 10 volte

Indicata per chi non può mantenere la distanza minima di sicurezza fra le persone

Realizzata con filo RESISTEX® CARBON® evita di attrarre micro-polveri e batteri e riduce la penetrazione da agenti esterni. Con TRATTAMENTO IDROREPELENTE «Fluoro free» su tutta la mascherina che garantisce un assorbimento dell'umidità pari allo 0%, trattamento in grado di garantire un'efficace contenimento dei droplets (goccioline).

Con TRATTAMENTO ANTIBATTERICO ultrafresh con una riduzione della carica batterica >99,9%

RIUTILIZZABILE e lavabile fino a 10 volte

ECOLOGICA Essendo riutilizzabile, inquina 10 volte in meno rispetto alle più comuni mascherine usa e getta

Prodotta ai fini di cui Art. 16 comma 2 del D.L. n. 18/2020 e dalla Circolare Interpretativa n. DGDMF. 3/P/C.1.a.c./2020 del Ministero della Salute ed è indicata per uso privato o in ambito lavorativo (si ricorda di osservare il massimo rispetto delle vigenti normative in materia di distanziamento sociale). Non è un DPI (Dispositivo di Protezione Individuale), ne' un DM (Dispositivo Medico) usa e getta

Cosa fa il filato in Carbonio sulla mascherina?

ANTISTATICO: disperde le cariche elettrostatiche presenti nell'aria impedendo a polveri sottili e batteri di depositarsi sulla superficie della mascherina.

TERMOREGOLANTE: il CARBONIO permette di accelerare il processo di evaporazione dell'umidità e mantiene costante la temperatura.

SCHERMANTE: protegge dall'assorbimento di energia statica, dallo smog e dai raggi UV

Codice	descrizione	confezione std
75 00 15 042	Mascherina carbon mask	20 pz

KLINER GEL

GEL IGIENIZZANTE SENZA RISCIACQUO



Formulato per detergere ed igienizzare le mani quando non è possibile usare acqua e sapone

Autoasciugante ad azione rapida, da utilizzare senza l'uso di salviette

Arricchito con agenti idratanti per migliorare l'elasticità e l'emollienza cutanea

Il gruppo di oli essenziali composto da Limone, Eucalipto e Tea Tree Oil rinforza la sua azione nell'eliminare anche gli odori sgradevoli

Contiene più del 70% di Alcool

Confezione da 80 ml

Codice	descrizione	confezione std
75 00 16 015	Flacone gel igienizzante mani 80ml	1 pz



Taxi



9

SICUREZZA

Aaister

SABOT

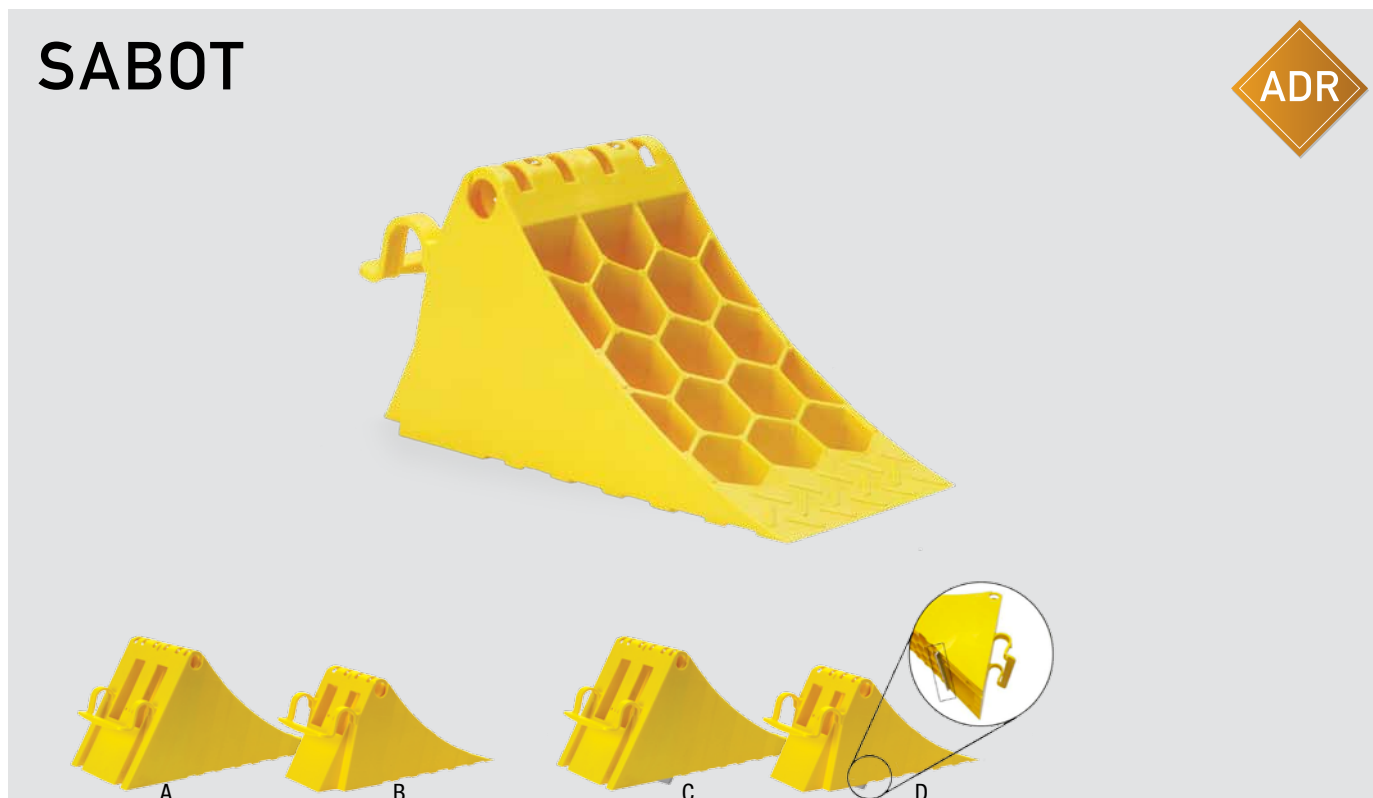
Polipropilene - stampaggio: iniezione

Colore: giallo (stabilizzato raggi UV)

Pratico meccanismo di sgancio rapido

Certificata secondo la normativa DIN 76051-E53

Spina metallica di sicurezza

Brevettata

Maniglia integrata

Struttura reticolare solida e leggera

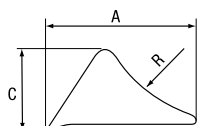

Codice	descrizione	A	B	C	R	kg	figura	confezione std
48 63 12 001	Calzatoia Sabot E53	470	200	230	560	1,4	A	52 pz
48 63 13 001	Calzatoia Sabot E53 con lamina	470	200	230	560	1,5	C	52 pz
48 63 22 001	Calzatoia Sabot E46	380	160	190	460	1	B	72 pz
48 63 23 001	Calzatoia Sabot E46 con lamina	380	160	190	460	1,1	D	72 pz

SUPPORTI CALZATOIE

SUPPORTI per calzatoie SABOT E53 - E46

Codice	descrizione	materiale	kg	confezione std
32 11 61 001	Supporto calzatoia Sabot E53 ZN	Acciaio zincato	0,78	10 pz
32 60 61 001	Supporto calzatoia Sabot E53 TPL	Termoplastica	0,47	10 pz
32 11 62 001	Supporto calzatoia Sabot E46 ZN	Acciaio zincato	0,78	10 pz



CALZATOIA IN METALLO

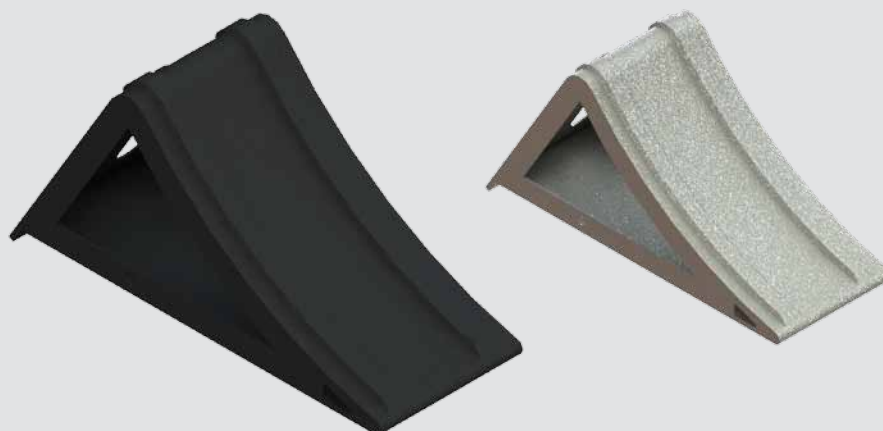

Acciaio - zincato o verniciato

Colore: zincato o nero

Conforme alla normativa DIN 76051
Omologata

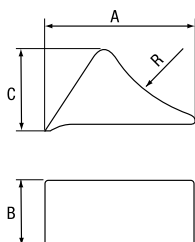

Codice	descrizione	R	A	B	C	kg	confezione std
48 11 09 001	Calzatoia piccola zincata	360	320	120	150	2,15	180 pz
48 16 09 001	Calzatoia piccola verniciata	360	320	120	150	2,15	180 pz
48 11 10 001	Calzatoia media zincata	460	380	160	190	2,60	82 pz
48 16 10 001	Calzatoia media verniciata	460	380	160	190	2,60	82 pz
48 11 11 001	Calzatoia grande zincata	560	470	200	230	4,20	48 pz
48 16 11 001	Calzatoia grande verniciata	560	470	200	230	4,20	48 pz
48 16 17 001	Calzatoia grande pieghevole verniciata	560	470	200	230	4,00	1 pz

SUPPORTI CALZATOIE

SUPPORTI per calzatoie IN METALLO

Codice	descrizione	finitura	kg	confezione std
32 11 57 001	Portacalzatoia piccola	Zincata	0,56	180 pz
32 16 57 001	Portacalzatoia piccola	Verniciata	0,56	180 pz
32 11 58 001	Portacalzatoia media	Zincata	0,88	82 pz
32 16 58 001	Portacalzatoia media	Verniciata	0,88	82 pz
32 11 59 001	Portacalzatoia grande	Zincata	1,36	48 pz
32 16 59 001	Portacalzatoia grande	Verniciata	1,36	48 pz
32 11 60 001	Portacalzatoia tubolare	Zincata	0,60	1 pz



CINGHIE FERMACARICO



Poliestere

Gancio sponda a 2 punti

Colore: arancio

Codice	lunghezza	larghezza	LC - portata (daN)	STF (daN)	SHF (daN)	carico di rottura (daN)	kg	confezione std
72 00 10 001	9000	50	2000	320	50	6000	2,45	10 pz



Poliestere

Colore: arancio

Gancio ad uncino

Codice	lunghezza	larghezza	LC - portata (daN)	STF (daN)	SHF (daN)	carico di rottura (daN)	kg	confezione std
72 00 10 002	9000	50	2000	400	50	6000	2,385	10 pz
72 00 10 008	9000	50	2500	500	50	7500	3,200	10 pz
72 00 10 010	6000	35	1000	200	50	2000	0,930	20 pz



Poliestere

Colore: blu

Gancio per interni

Codice	lunghezza	larghezza	LC - portata (daN)	STF (daN)	SHF (daN)	carico di rottura (daN)	kg	confezione std
72 00 10 003	4000	50	1000	200	50	3000	1,52	20 pz

ACCESSORI

Tappetino Antiscivolo

Codice	lunghezza	larghezza	spessore	kg	confezione std
72 07 11 001	5000	250	8	8,80	1 pz

Protezione angolare Jumbo

Codice	lunghezza	larghezza	spessore	kg	confezione std
99 00 00 311	140	150	190	0,17	45 pz

BARRE FERMACARICO

ORIZZONTALI

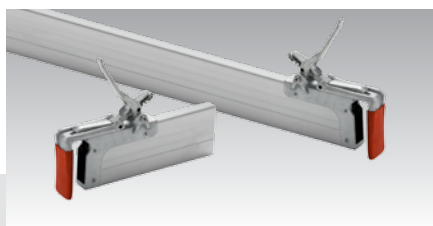

Alluminio

Codice	descrizione	lunghezza	kg	confezione std
72 45 15 001	Barra estensibile alluminio a 2 pinze	2400/2700	10,0	1 pz
72 11 05 001	Pinza in acciaio zincato		2,4	12 pz



Acciaio zincato

Codice	descrizione	lunghezza	kg	confezione std
72 11 15 001	Barra estensibile a 2 pinze 40x40	2000/3000	7,0	1 pz



Acciaio zincato

Codice	descrizione	sezione	lunghezza	kg	confezione std
72 11 16 001	Barra tonda telescopica	Ø 19	2000/2400	8,0	1 pz
72 11 16 003	Barra tonda telescopica ZN perno	Ø 19/24	2400/2700	9,0	1 pz
72 11 16 006	Barra quadra telescopica	40x40	2710/2903	7,1	1 pz



Alluminio

Codice	descrizione	lunghezza	kg	confezione std
72 45 17 001	Barra quadra portante	2350/2720	10,0	1 pz

ASTE FERMACARICO

VERTICALI



Alluminio

Codice	descrizione	Ø	lunghezza	kg	confezione std
72 45 20 001	Asta tonda a cremagliera	42	2350/2720	6	1 pz

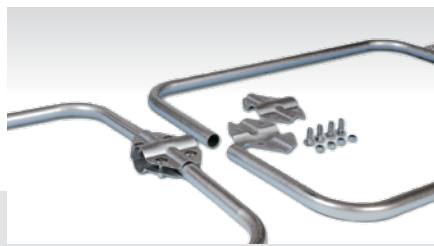

Alluminio

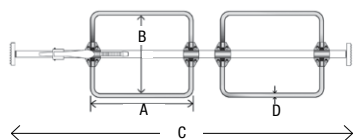

Codice	descrizione	A	B	C	D	kg	confezione std
72 11 20 001	Set tubi per asta tonda a cremagliera	740	600	1480	25	6	1 pz



Metallo

Codice	descrizione	sezione	lunghezza	kg	confezione std
72 11 21 001	Asta quadra zincata con gancio di sicurezza	35x35	1820/2820	6,5	1 pz
72 30 21 001	Asta quadra inox con gancio di sicurezza	35x35	1820/2820	6,5	1 pz
72 09 05 001	Tampone smussato di ricambio	-	-	0,3	1 pz

BANDELLE FERMACARICO

ORIZZONTALI



Acciaio zincato

Codice	descrizione	lunghezza	kg	confezione std
72 11 25 001	Bandella fermacarico per aste a sezione tonda sp.2mm	3050	3,5	1 pz
72 60 05 001	Cantonale plastica bandella per aste a sezione tonda	-	-	1 pz



Acciaio zincato

Codice	descrizione	lunghezza	kg	confezione std
72 11 25 002	Bandella fermacarico per cinghie ed aste a sezione tonda sp. 2mm	3050	6,2	1 pz
72 60 05 002	Cantonale plastica bandella per cinghie/aste a sezione tonda	-	-	1 pz

ANTIFURTO SEMIRIMORCHIO



Acciaio inox

Funzionamento semplice di tipo meccanico

Applicazione dell'antifurto nel perno di articolazione del semirimorchio oppure nell'occhione del timone dei rimorchi con bloccaggio con lucchetto corazzato

Codice	descrizione	Ø	kg	confezione std
58 10 40 017	Kit antifurto rimorchio occhione automatico	50	2,4	1 pz
58 10 41 011	Kit antifurto rimorchio occhione normale	43	2,2	1 pz



Acciaio inox

Codice	descrizione	kg	confezione std
58 10 42 000	Kit antifurto semirimorchio per perni da 2"	5,3	1 pz

CHIUSURA DI SICUREZZA PER PORTE POSTERIORI

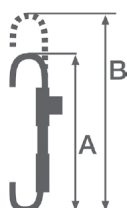
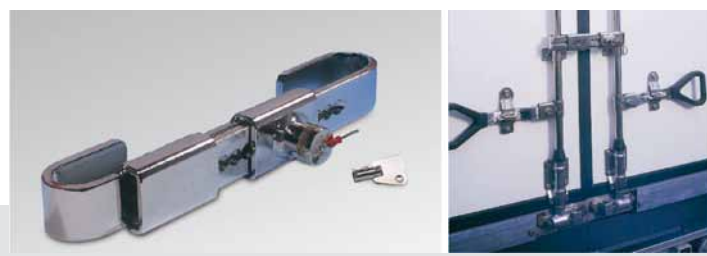

Acciaio Inox

Codice	A	B	kg	confezione std
05 11 04 016	245	325	2,26	1 pz
05 11 04 017	315	465	2,79	1 pz



CHIUSURA DI SICUREZZA UFO 3 SMART DUO

Materiale: acciaio temprato

Finitura: rilsan nero

Pensata per chi ha necessità di proteggere il proprio carico in specifici momenti o luoghi durante la giornata lavorativa

Cilindro a 8 spine radiali anti-picking con 250.000 combinazioni

Nucleo temprato cementato anti-drilling

Chiave tubolare con impugnatura gommata

Cilindro con doppia uscita chiave, per inibire la chiusura automatica della serratura

Codice	descrizione	kg	confezione std
05 11 04 025	ufo 3 smart duo singola (1 pz) con 2 chiavi	1,6	1 pz
05 11 04 026	ufo 3 smart duo doppia (2 pz) con 3 chiavi	3,2	1 pz
05 11 04 027	ufo 3 smart duo tripla (3 pz) con 3 chiavi	4,8	1 pz



CHIUSURA DI SICUREZZA UFO 2

Zama e acciaio inossidabile

Finitura: nikel perla

Pensato per chi lavora con il proprio furgone e vuole proteggerlo efficacemente solo quando è necessario

Cilindro con doppia uscita chiave a 90°

Simboli lucchetti di apertura/chiusura

Solo 8 punti di fissaggio



Codice	descrizione	kg	confezione std
05 11 04 030	UFO 2 singola (1 pz) con 2 chiavi	0,9	1pz
05 11 04 031	UFO 2 doppia (2 pz) con 4 chiavi	1,8	1pz
05 11 04 032	UFO 2 tripla (3 pz) con 4 chiavi	2,7	1pz





10

ACCESSORI

Aaister

AVVOLGITORE

CON PINZA ANTIDEFAGRANTE

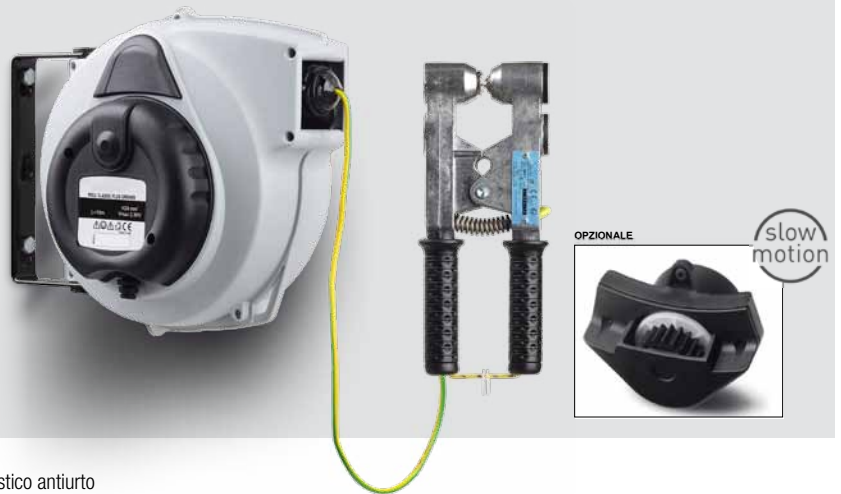

Struttura in materiale plastico antiurto

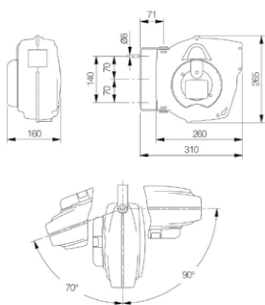

Staffa di fissaggio orientabile a parete in acciaio verniciato

Consente l'operazione di collegamento all'impianto di terra per scaricare l'energia elettrostatica tra contenitori di prodotti (liquidi, gassosi o polveri) infiammabili o posti in zone con pericolo d'esplosione

Con dispositivo per il blocco del cavo a lunghezza desiderata

Fornito con 15 m di cavo Giallo/Verde unipolare sezione 6mm² e di speciale pinza antideflagrante costruita e certificata in conformità alle prescrizioni della norma 94/9/CE Direttiva ATEX

OPZIONALE: accessorio SLOWMOTION, che permette il riavvolgimento rallentato e controllato.

Codice	descrizione	lunghezza cavo	kg	confezione std
68 57 21 010	Roll classic plus ground + pinza	1500	3,800	1 pz
68 50 02 010	Slowmotion roll classic plus (opzionale)		0,135	1 pz

AVVOLGITORE

PER DELIMITAZIONI AREE



Struttura in materiale plastico antiurto

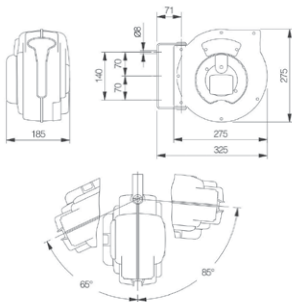

Riavvolgimento automatico a molla

Staffa di fissaggio orientabile a parete in acciaio verniciato

Colorazione nastro bianco/rosso (disponibile anche in versione giallo/nero), lunghezza 16m

Completo di anello di fissaggio del nastro

OPZIONALE: accessorio SLOWMOTION, che permette il riavvolgimento rallentato e controllato.

Codice	descrizione	lunghezza nastro	kg	confezione std
68 57 25 005	Roll master plus R/W warning tape	1600	2,700	1 pz
68 50 02 020	Slowmotion roll master plus (opzionale)		0,135	1 pz

AVVOLGITORE

CON PROLUNGA ELETTRICA 230V



Struttura in materiale plastico antiurto

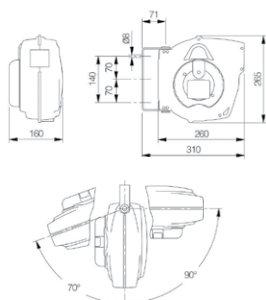

Riavvolgimento automatico a molla

Staffa di fissaggio orientabile a parete in acciaio verniciato

Cavo in PVC e presa SCHUKO (a richiesta disponibile anche con presa francese)

Sistema di bloccaggio del cavo alla lunghezza desiderata, facilmente eliminabile ed ispezionabile

Conforme alle norme CE e omologati TÜV

OPZIONALE: accessorio SLOWMOTION, che permette il riavvolgimento rallentato e controllato.

Codice	descrizione	lunghezza cavo	kg	confezione std
68 57 20 142	Roll classic plus	230/10m 3x1,5 scko pvc	3,800	1pz
68 50 02 010	Slowmotion roll classic plus (opzionale)		0,135	1 pz

AVVOLGITORE

PER TUBI ARIA



PLUS

COMPACT



Struttura in materiale plastico antiurto

PLUS

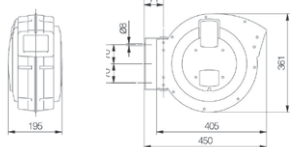

Riavvolgimento automatico a molla

Staffa di fissaggio orientabile a parete in acciaio verniciato

Sistema di bloccaggio del tubo alla lunghezza desiderata, facilmente eliminabile ed ispezionabile

Sezioni del tubo da 8mm o 10mm, lunghezza tubo 12m o 15m (altre misure a richiesta)

Raccordi in entrata e uscita da 1/4" o da 3/8" GAS (a seconda dei modelli)

Conformi alle norme CE

OPZIONALE: accessorio SLOWMOTION, che permette il riavvolgimento rallentato e controllato.

COMPACT

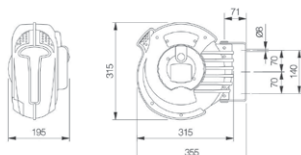

Codice	descrizione	lunghezza tubo	sezione tubo	kg	confezione std
68 57 31 112	Roll major plus air	1500	8x12pu	5,100	1 pz
68 57 31 113	Roll major plus air	1500	10x15pu	5,600	1 pz
68 57 15 367	Roll compact air	1200	8x12pu	4,100	1 pz
68 50 02 000	Slowmotion roll major plus (opzionale)			0,135	1 pz
68 50 02 030	Slowmotion roll compact (opzionale)			0,135	1 pz

AVVOLGITORE

PER RICARICA AUTO



OPZIONALE

slow motion

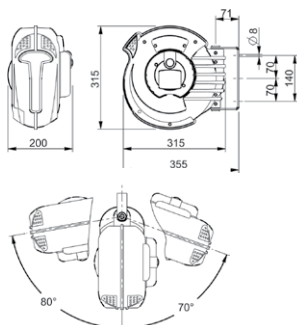

Struttura in materiale plastico antiurto

Staffa di fissaggio orientabile a parete in acciaio verniciato

Sistema di bloccaggio del cavo alla lunghezza desiderata, facilmente eliminabile ed ispezionabile

Fornito con 5 m di cavo con connettori Type 2

Conforme alla normativa CE

OPZIONALE: accessorio SLOWMOTION, che permette il riavvolgimento rallentato e controllato.

Codice	descrizione	kg	confezione std
68 57 15 510	Roll compact ev charging reel type 2	4,800	1 pz
68 50 02 030	Slowmotion roll compact (opzionale)	0,135	1 pz

PORTARUOTE

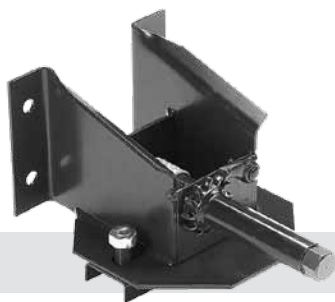

Acciaio Verniciato

Colore: nero

Portaruota laterale

Codice	descrizione	applicazione	interasse	kg	confezione std
68 17 12 001	5 fori	NISSAN	150	4,7	1 pz
68 17 12 002	6 fori	DAILY - NISSAN 35/50	170	4,9	1 pz
68 17 12 003	6 fori	IVECO 40/50 SPRINTER - CRAFTER - ATLEON	205	6,8	1 pz
68 17 12 004	6 fori	IVECO 50/79 - ATEGO - MIDLUM	245	12,0	1 pz
68 17 12 005	8 fori	145.17/95.14 - EUROCARGO	275	14,8	1 pz
68 17 12 006	10 fori	190/MERCEDES	335	15,8	1 pz
68 17 12 007	10 fori staffe allargate	SCANIA	335	21,0	1 pz
68 17 12 008	10 fori 15"	RUOTA 15"	225	12,0	1 pz
68 17 12 009	10 fori	MAN	335	16,0	1 pz
68 17 12 010	5 fori	DUCATO - SPRINTER - CRAFTER	130	5,2	1 pz
68 17 12 011	6 fori, vite 12x80	NEW DAILY - CRAFTER - SPRINTER	125	5,1	1 pz
68 17 12 013	10 fori con riduzione	MAN	335	16,0	1 pz



Acciaio Verniciato

Colore: nero

Portaruota sottotelaio

Codice	descrizione	applicazione	interasse	kg	confezione std
68 17 13 001	6 fori	DAILY - NISSAN 35/50	170	5,0	1 pz
68 17 13 002	6 fori	IVECO 40/50 SPRINTER - CRAFTER - ATLEON	205	6,6	1 pz
68 17 13 003	6 fori	IVECO 50/79 - ATEGO - MIDLUM	245	13,2	1 pz
68 17 13 004	8 fori	145.17/95.14 - EUROCARGO	275	14,1	1 pz
68 17 13 005	10 fori	190/MERCEDES	335	13,2	1 pz

PORTARUOTE

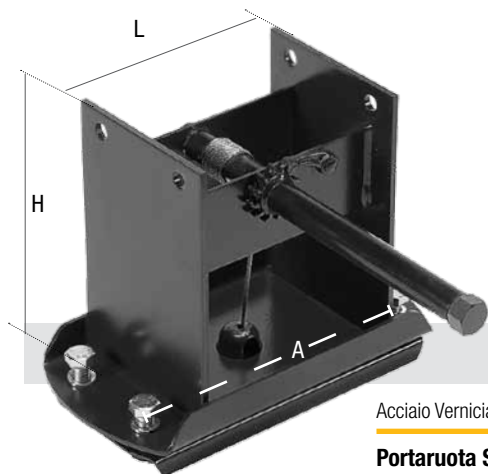

Acciaio Verniciato

Colore: nero

Portaruota Sottotelaio Semirimorchio

Codice	descrizione	applicazione	A	H	L	kg	confezione std
68 17 14 001	10 fori	245/70	225	13,5	13,8	13,5	1 pz
68 17 14 002	10 fori - basso	315/80	335	15,5	23,2	15,5	1 pz
68 17 14 003	10 fori - alto	385/65	335	28,5	15,4	1 pz	



Acciaio zincato

Colore: zincato

Portaruota a cestello zincato a caldo

Codice	applicazione	interasse	kg	confezione std
68 17 15 002	385/65	225	30,3	1 pz

Per il montaggio si consiglia l'utilizzo di 4 pezzi del cod. 68 11 27 004 a pag. 161

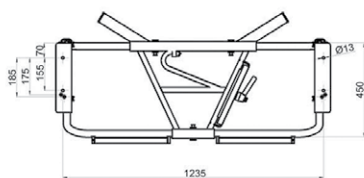

Acciaio verniciato

Colore: nero

Riduttore per portaruota

Codice	kg	confezione std
68 16 15 001	4,8	1 pz

SCALETTE



Acciaio zincato

Codice	descrizione	kg	confezione std
68 11 16 001	Scaletta 1 gradino	3,9	4 pz
68 11 16 002	Scaletta 2 gradini	5,5	4 pz
68 11 16 003	Scaletta 3 gradini	6,3	5 pz

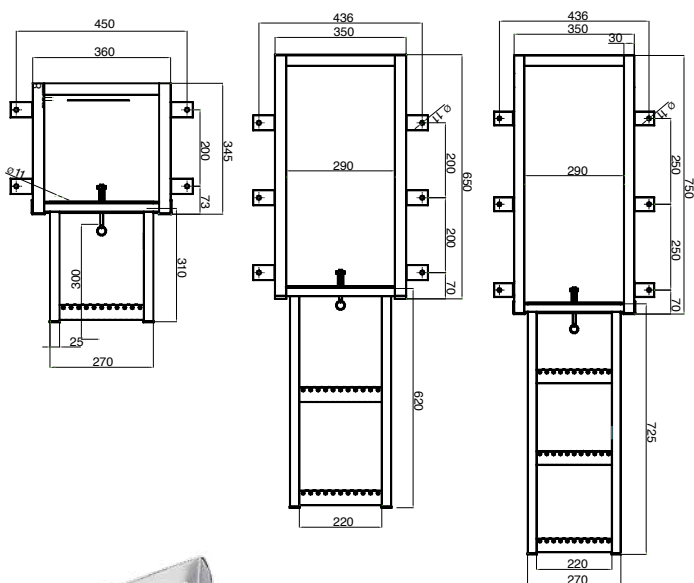

Acciaio zincato

Pedalino

Codice	kg	confezione std
68 11 18 001	1,2	16 pz

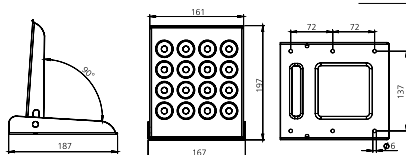

PORTTER KOMBI PORTTER UNIVERSAL

SUPPORTO PORTA SCOPA, BADILE E SCALA



Portter Kombi



Portter Universal

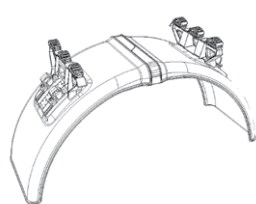

Portter Kombi

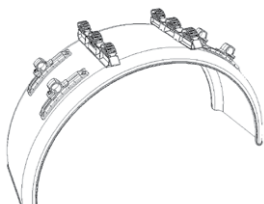
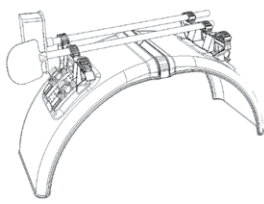

Portter Universal

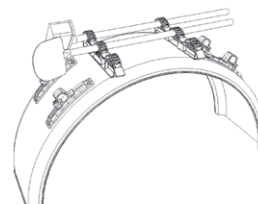

PA6 GF + gomma

Colore: nero

Leggero, veloce, pratico

Montaggio semplice e veloce

Riduzione del peso rispetto ai sistemi tradizionali

Completo di viteria necessaria per il fissaggio al parafango

Alta resistenza alla corrosione

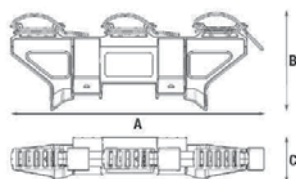

Portter Kombi

Codice	A	B	C	kg	confezione std
72 60 40 002*	425	170	80	0,66	4 pz

* 3 elementi di fissaggio (05 07 02 049) inclusi

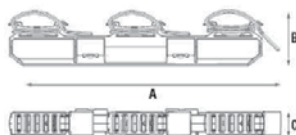

Portter Universal

Codice	A	B	C	kg	confezione std
72 60 40 001*	425	90	45	0,5	8 pz

* 3 elementi di fissaggio (05 07 02 049) inclusi

RICAMBI PORTTER

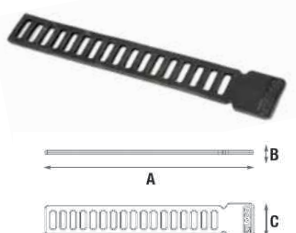

Elementi di fissaggio in gomma - ricambio

Codice	A	B	C	kg	confezione std
05 07 02 049	290	5	45	0,05	12 pz

COPRIRUOTA E COPRICERCHI



Acciaio Inox Lucido

Anello

Codice	descrizione	finitura	interasse	kg	confezione std
68 34 19 001	6 fori	Lucido	205	0,58	10 pz
68 34 19 002	8 fori	Lucido	275	0,75	10 pz
68 34 19 003	10 fori	Lucido	335	0,79	12 pz
68 34 19 004	10 fori lega	Lucido	335	0,79	12 pz



Acciaio Inox Lucido

Copricerchio

Codice	descrizione	finitura	interasse	kg	confezione std
68 34 20 001	6 fori	Lucido	205	0,57	10 pz
68 34 20 002	8 fori	Lucido	275	0,82	10 pz
68 34 20 003	10 fori	Lucido	335	1,28	12 pz
68 34 20 004	10 fori lega	Lucido	335	1,28	12 pz
68 34 20 005	6 fori	Lucido	170	0,66	10 pz



Acciaio Inox Lucido

Copricerchio Vinci

Codice	descrizione	finitura	interasse	kg	confezione std
68 34 20 010	Anteriore 19,5	Lucido	76	1,16	4 pz
68 34 20 011	Posteriore 19,5	Lucido	-	1,17	4 pz
68 34 20 012	Anteriore 22,5	Lucido	92	1,47	4 pz
68 34 20 013	Anteriore 22,5	Lucido	65	1,52	4 pz
68 34 20 014	Posteriore 22,5	Lucido	-	1,56	4 pz



Kit ricambio clip copricerchio

Codice	descrizione	kg	confezione std
99 00 00 269	Kit ricambio clip copricerchio	0,05	1 pz

COPRIBULLONI



ABS

Confezione da 20/36 pezzi

Codice	finitura	chiave	H	kg	confezione std
68 09 21 001	cromato	27	41,0	0,008	36 pz
68 09 21 002	cromato	30	48,0	0,012	20 pz
68 09 21 003	cromato	32	46,5	0,014	20 pz
68 09 21 004	cromato	33	50,5	0,018	20 pz
68 09 21 005	cromato	32 lega	33,5	0,017	20 pz
68 09 21 006	cromato	32/33	40,0	0,021	20 pz
68 09 21 007	cromato	33 lega	42,0	0,021	20 pz
68 09 21 008	nero	32	46,5	0,015	20 pz
68 30 21 003	inox	32	45,0	0,015	20 pz
68 30 21 004	inox	33	45,0	0,015	20 pz



CHECKPOINT

INDICATORI DI SERRAGGIO

ABS



CHECKPOINT

Codice	descrizione	chiave	kg	confezione std
68 09 21 010	Indicatore Checkpoint	32	0,003	100 pz
68 09 21 011	Indicatore Checkpoint	33	0,003	100 pz
68 09 21 013	Indicatore Checkpoint	24	0,003	100 pz
68 09 21 014	Indicatore Checkpoint	27	0,003	100 pz
68 03 21 015	Indicatore Checkpoint	30	0,003	100 pz



DUSTITE

INDICATORI DI SERRAGGIO

ABS



DUSTITE



DUSTITE LR

Codice	descrizione	chiave	kg	confezione std
68 09 21 020	Indicatore Dustite	32	0,022	50 pz
68 09 21 021	Indicatore Dustite	33	0,022	50 pz
68 09 21 023	Indicatore Dustite	24	0,022	50 pz
68 09 21 024	Indicatore Dustite	27	0,022	50 pz
68 09 21 025	Indicatore Dustite	30	0,022	50 pz
68 09 21 030	Indicatore Dustite LR	32	0,022	50 pz
68 09 21 031	Indicatore Dustite LR	33	0,022	50 pz
68 09 21 033	Indicatore Dustite LR	24	0,022	50 pz
68 09 21 034	Indicatore Dustite LR	27	0,022	50 pz
68 09 21 035	Indicatore Dustite LR	30	0,022	50 pz



NUT LOCK

INDICATORI DI SERRAGGIO

Nut Lock nero+giallo: Corpo nero in ABS - Tappo giallo PA6

Nut Lock cromato+giallo: Corpo in ABS + finitura cromata - Tappo giallo PA6

Codice	descrizione	chiave	kg	confezione std
68 09 21 105	Indicatore Nut Lock cromato/fluo	30	0,05	10 pz
68 09 21 107	Indicatore Nut Lock cromato/fluo	32	0,05	10 pz
68 09 21 110	Indicatore Nut Lock cromato/fluo	33	0,05	10 pz
68 09 21 115	Indicatore Nut Lock nero/fluo	30	0,05	10 pz
68 09 21 117	Indicatore Nut Lock nero/fluo	32	0,05	10 pz
68 09 21 120	Indicatore Nut Lock nero/fluo	33	0,05	10 pz

VERRICELLI

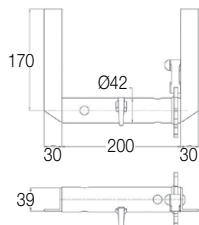

Acciaio Grezzo

Codice	descrizione	kg	confezione std
72 10 30 010	Verricello supporti angolari d.42 Dx	2,0	12 pz
72 10 30 011	Verricello supporti angolari d.42 Sx	2,0	12 pz

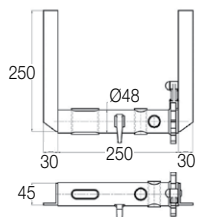

Acciaio Grezzo

Codice	descrizione	kg	confezione std
72 10 30 015	Verricello supporti angolari d.48 Dx	2,6	10 pz
72 10 30 016	Verricello supporti angolari d.48 Sx	2,6	10 pz
72 10 31 015	Verricello supporti stampati d.48 Dx	2,5	1 pz
72 10 31 016	Verricello supporti stampati d.48 Sx	2,5	1 pz

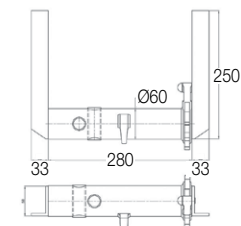
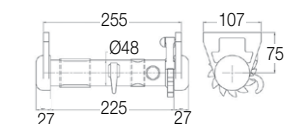

Acciaio Grezzo

Codice	descrizione	kg	confezione std
72 10 30 020	Verricello supporti angolari d.60 Dx	4,0	3 pz
72 10 30 021	Verricello supporti angolari d.60 Sx	4,0	3 pz
72 10 31 020	Verricello supporti stampati d.60 Dx	5,5	4 pz
72 10 31 021	Verricello supporti stampati d.60 Sx	5,5	4 pz

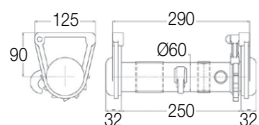

ANELLI FERMACARICO

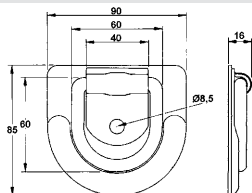

Inox

Codice	descrizione	kg	confezione std
72 30 13 001	Anello fermacarico tondo	0,25	1 pz

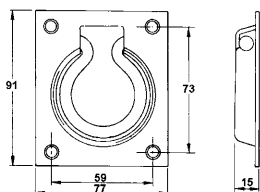

Inox

Codice	descrizione	kg	confezione std
72 30 13 002	Anello fermacarico quadro	0,20	1 pz

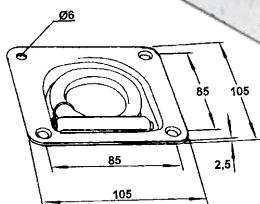

Zincato

Codice	descrizione	kg	confezione std
72 11 13 001	Anello fermacarico	0,44	1 pz

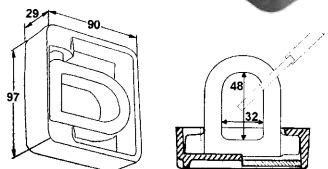

Forgiato

Codice	descrizione	kg	confezione std
72 10 13 001	Anello fermacarico	1,15	1 pz

ACCESSORI TELONE

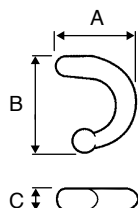

Acciaio grezzo

Ganci telone

Codice	descrizione	A	B	C	kg	confezione std
68 10 26 001	Gancio piccolo	40	53	11	0,055	50 pz
68 10 26 002	Gancio medio	50	61	14	0,110	50 pz
68 10 26 003	Gancio grande	70	73	17	0,230	50 pz

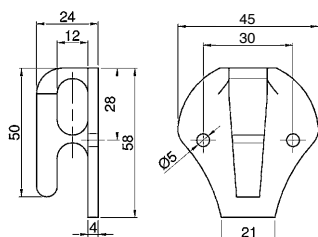

Nylon

Gancio Cobra

Codice	kg	confezione std
68 05 26 001	0,012	1 pz



Polietilene

Corda Elastica

Codice	colore	Ø	kg	confezione std*
68 00 00 001	blu	8	9,7	200 m
68 00 00 002	grigio	8	9,7	200 m
68 00 00 003	nero	8	9,7	200 m
68 00 00 004	rosso	8	9,7	200 m
68 00 00 005	verde	8	9,7	200 m

* Equivalente a 1 Bobina

SUPPORTI PER FISSAGGIO A TELAIO

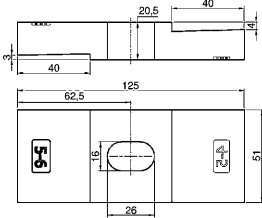

Acciaio Zincato

Codice	spessore telaio	kg	confezione std
68 11 27 001	4/5 - 5/6	0,820	25 pz

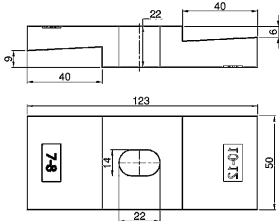

Acciaio Zincato

Codice	spessore telaio	kg	confezione std
68 11 27 002	7/8 - 10/12	0,70	25 pz

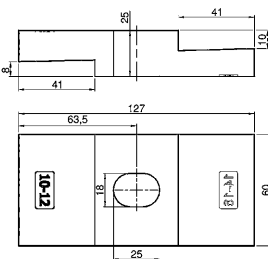

Acciaio Zincato

Codice	spessore telaio	kg	confezione std
68 11 27 003	10/12 - 14/16	1,09	25 pz

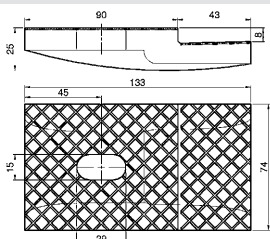

Acciaio Zincato

Codice	spessore telaio	kg	confezione std
68 11 27 004	8/10	1,10	25 pz

SUPPORTI FALSO TELAIO

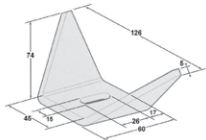

Acciaio Grezzo

Codice	descrizione	kg	confezione std
68 10 28 001	Supporto falso telaio 126x60x45	0,30	50 pz

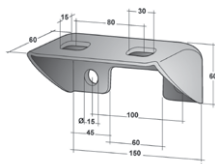

Acciaio Zincato

Codice	descrizione	kg	confezione std
68 10 28 002	Supporto falso telaio Man	0,66	25 pz

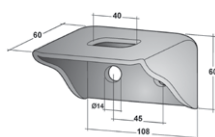

Acciaio Zincato

Codice	descrizione	kg	confezione std
68 10 28 003	Supporto falso telaio Eurocargo	0,63	25 pz

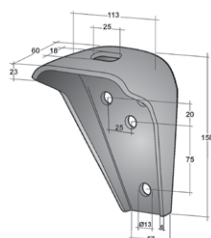

Acciaio Zincato

Codice	descrizione	kg	confezione std
68 10 28 004	Supporto falso telaio pesante	0,96	20 pz

SUPPORTI FALSO TELAIO

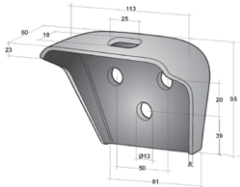

Acciaio Grezzo

Codice	descrizione	kg	confezione std
68 10 28 005	Supporto falso telaio corto	0,73	25 pz



Acciaio Zincato

Codice	descrizione	kg	confezione std
68 10 28 006	Supporto falso telaio leggero Daily	0,32	50 pz

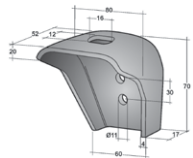

Acciaio Zincato

Codice	descrizione	kg	confezione std
68 10 28 007	Supporto falso telaio leggero Nissan Cabstar Atleon, Isuzu, Piaggio Porter	0,30	50 pz



Acciaio Zincato

Codice	descrizione	kg	confezione std
68 10 28 008	Supporto falso telaio 56x75 Renault Master - Citroen Jumper	0,36	40 pz

SUPPORTI FALSO TELAIO

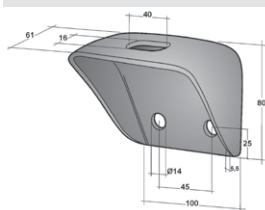

Acciaio Grezzo

Codice	descrizione	kg	confezione std
68 10 28 009	Supporto falso telaio medio 100x80	0,550	25 pz

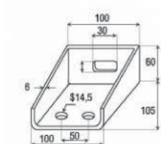

Acciaio Zincato

Codice	descrizione	kg	confezione std
68 10 28 010	Supporto falso telaio Actros	0,885	25 pz

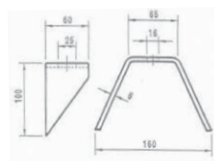

Acciaio Zincato

Codice	descrizione	kg	confezione std
68 10 28 011	Supporto falso telaio 160x100x60	0,510	25 pz

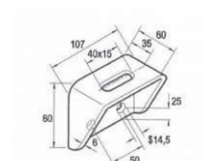

Acciaio Zincato

Codice	descrizione	kg	confezione std
68 10 28 012	Supporto falso telaio Atego	0,570	25 pz

FERMAPORTA

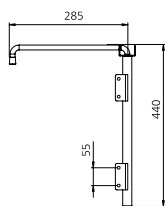
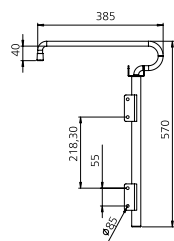
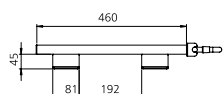

Acciaio Zincato

Codice	L	kg	confezione std
68 11 24 001	570	2,26	10 pz
68 11 24 002	440	2,08	10 pz

Inox

Codice	L	kg	confezione std
68 30 24 002	475	2,2	10 pz



Acciaio Inox Lucido

Codice	descrizione	kg	confezione std
68 30 24 001	Kit fermaporte maschio/femmina + basi plastica	0,13	1 kit

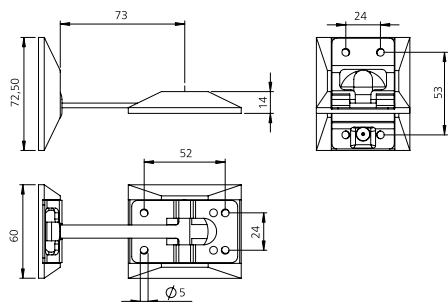

CERNIERE E CHIUSURE



Alluminio Lucidato

Cerniera in Alluminio

Codice	L	H	kg	confezione std
68 45 22 001	108	110	0,18	2 pz
68 45 22 002	108	83	0,16	2 pz
68 45 22 003	65	54	0,05	2 pz



Acciaio Zincato

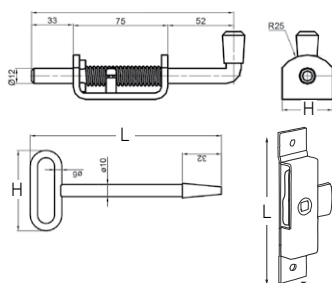

Codice	descrizione	L	H	kg	confezione std
68 11 23 001	Tavellino piccolo	105	20	0,10	1 pz
68 11 23 002	Tavellino medio	115	24	0,15	1 pz
68 11 23 003	Tavellino grande	127	27	0,16	1 pz
68 11 23 004	Chiave quadra	144	42	0,35	1 pz
68 11 23 005	Perno a molla	159	41	0,37	50 pz



Acciaio Inox 304 Lucidato

Chiusura Incassata Inox

Codice	dimensioni	kg	confezione std
68 30 25 001	119x92	0,38	40 pz

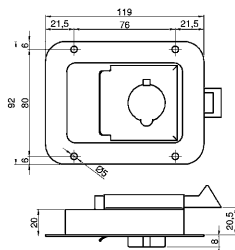

Concept: Grevi

Printed in Italy: Tipografia Sartore

Photo still-life: Giancarlo Gennaro

May 2021



Aaister srl - via Angelo Velo, 4 - 35014 Fontaniva PD Italy
tel. 049 5941646 info@aaister.com www.aaister.com

www.aaister.com

